



Die erste Adresse für Ihre Post



Ersatzteile aus dem Renz-Onlineshop: www.renz24.de

Mit dem neuen Renz-Internet-Shop haben wir für Sie ein Instrument geschaffen, mit dem Sie noch schneller und einfacher Lagerware und Ersatzteile bestellen können. Die gängigsten Artikel sind sogar am nächsten Tag bei Ihnen, wenn Sie noch vor 14 Uhr bestellen¹.



Ersatzteile

Die gefragtesten Ersatzteile finden Sie im 24-Stunden-Service.

Gravurservice

Wünschen Sie Namensschilder mit individueller Gravur? Kein Problem: Hier finden Sie die entsprechenden Artikel, die Sie mit Ihren Gravurtexten versehen können.

Lagerware

Bedienen Sie sich aus unserem umfangreichen Lagerprogramm. Diese Artikel sind in der Regel innerhalb 24 Stunden¹ zur Auslieferung bereit. Die Verfügbarkeit wird sofort angezeigt.

¹ Sofern ab Lager verfügbar. Bei Bestelleingang Mo. – Do. bis 14:00 Uhr bzw. Fr. bis 10:00 Uhr erfolgt der Versand noch am selben Tag. Außerhalb dieser Zeiten sowie an Feiertagen, Brückentagen oder Betriebsferien am darauf folgenden Arbeitstag.

Inhalt

ab Seite

	Klingel-Kombitaster und Lichttaster	4
	RSA2 -kompakt-Klingeltaster	7
	Module und Abdeckungen	10
	Sprechgitter	13
	Klingel- und Lichtknöpfe	14
	Namensschilder/Sichtglas	15
	RSA -Namensschilder	17
	RSA2 -Namensschilder / -Beleuchtungen	18
	Zylinderschlüssel	20
	Schlösser/Riegel	21
	Durchwurfhalsverlängerungen/Scharniere	24
	Einwurfsperrung/Ausbesserungslack	24
	Klappen- und Fronthalter/Pflegespray	25
	Sonderartikel	26

Zeichnungen in Originalgröße sind
mit M 1:1 (Maßstab 1:1) gekennzeichnet

Bei Auslaufmodellen gilt: Verkauf nur solange Vorrat reicht.

Preise gültig ab 01. April 2010

Für Druckfehler übernehmen wir keine Haftung.

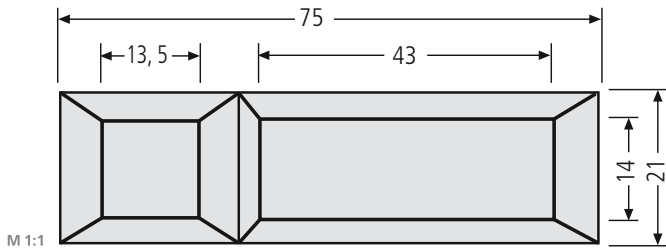

M 1:1

Kombitaster Seko – Einbau seit 1984 – 97-9-85089 14,80 €
Kunststoffrand schwarz, Drücker milchfarben, Abdeckung glasklar. Namensschildeinlage max. 47 x 14 x 0,5 mm, Ausstanzung 71,3 x 19,3 mm

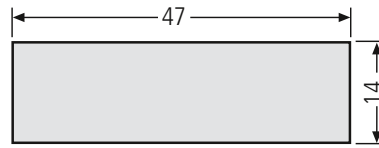

M 1:1

Namensschildeinlage 97-9-87118 1,40 €
Kunststoff, für 97-9-85089



M 1:1

Klingeldrückerabdeckung 97-9-82049 1,70 €
milchfarben, für 97-9-85089

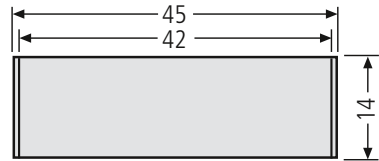

M 1:1

Namensschildabdeckung 97-9-82042 1,70 €
Kunststoff, für 97-9-85089

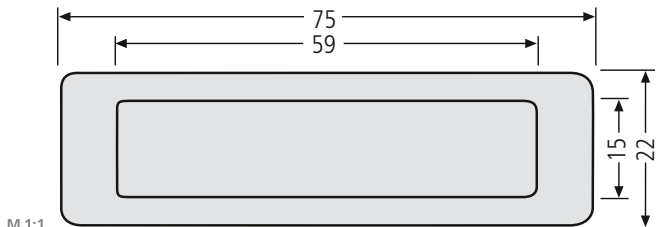

M 1:1

Kombitaster Lira – Einbau seit 1984 – 97-9-85110 13,40 €
Kunststoffrand braun, weiß, oder grau (bei Bestellung bitte Farbe angeben), Abdeckung rauchglas, Namensschildeinlage max. 55 x 13 x 1 mm, Ausstanzung 71,3 x 19,3 mm, optional beleuchtbar mit Fadenglühbirne 97-9-85033

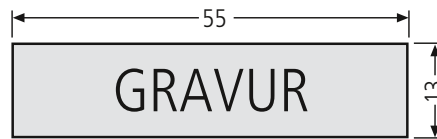

M 1:1

Namensschildeinlage Kunststoff
Hintergrundfarbe schwarz, weiß oder grau, für Taster 97-9-85110
Einlage ohne Gravur (Hintergrundfarbe angeben) **97-9-87000 2,00 €**
Einlage mit Gravur (Hintergrundfarbe angeben) **90-3-00001 9,60 €**

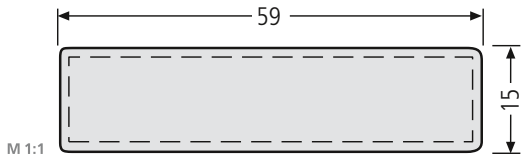

M 1:1

Tasterabdeckung Kunststoff 97-9-82051 2,70 €
Rauchglas, mit Einlage, für 97-9-85110

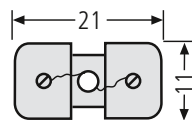

M 1:1

Fadenglühbirne 97-9-85033 9,90 €
bis max. 12 V, 1 W, mit Halterung, für 97-9-85110

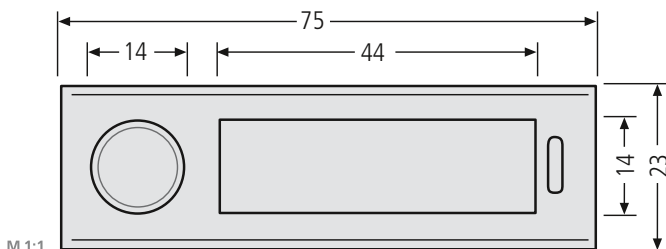

M 1:1

Kombitaster Lippert – Einbau seit 1995 – 97-9-00073 26,20 €
Antivandalismus, in weiß, silber oder bronze (bei Bestellung bitte Farbe angeben), Front ALU, Abdeckung glasklar. Namensschildeinlage max. 43 x 12 x 0,5 mm, Ausstanzung 71,3 x 19,3 mm, inkl. 1 Schlüssel

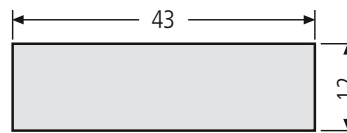

M 1:1

Namensschildeinlage Kunststoff
Hintergrundfarbe schwarz oder weiß, für Taster 97-9-00073
Einlage ohne Gravur (Hintergrundfarbe angeben) **97-9-87027 1,40 €**
Einlage mit Gravur (Hintergrundfarbe angeben) **90-3-00010 9,60 €**

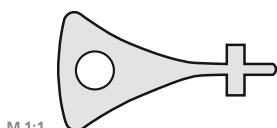

M 1:1

Ersatzschlüssel für 97-9-00073 97-9-95133 3,60 €

Namensschildabdeckung für Taster 97-9-00073 97-9-82147 1,70 €

M 1:1

RENZ – Ersatzteile

Lichttaster

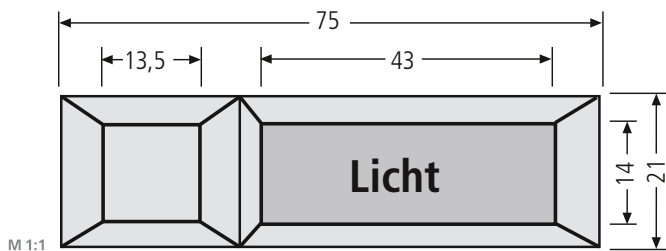

M 1:1

Lichttaster Seko – Einbau bis 1984 – 97-9-85092 15,80 €
Kunststoffrand schwarz, für Kleinspannung, Einlage max. 47 x 14 x 0,5 mm, Ausstanzung 71,3 x 19,3 mm

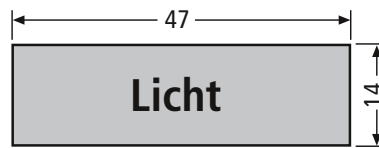

M 1:1

Lichttastereinlage Kunststoff 97-9-87026 1,40 €
Kunststoff rot, für 97-9-85092



M 1:1

Drückerabdeckung 97-9-82049 1,70 €
milchfarben für 97-9-85092

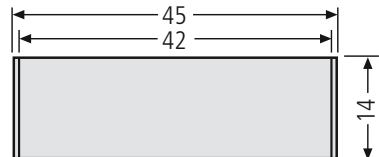

M 1:1

Namensschildabdeckung 97-9-82042 1,70 €
Kunststoff für 97-9-85092

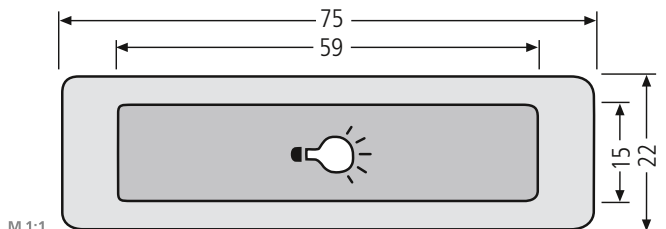

M 1:1

Lichttaster Lira – Einbau seit 1984 – 97-9-85111 14,70 €
Kunststoffrand braun, weiß oder grau (bei Bestellung bitte Farbe angeben), Abdeckung in rot transparent, für Kleinspannung, Namensschieleinlage max. 55 x 13 x 1 mm, Ausstanzung 71,3 x 19,3 mm. Optional beleuchtbar mit Fadenglühbirne 97-9-85033

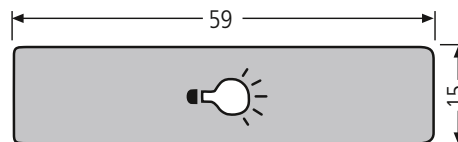

M 1:1

Tasterabdeckung 97-9-82044 3,10 €
Kunststoff rot, mit Einlage, für 97-9-85111

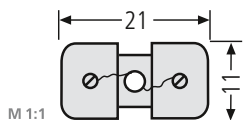

M 1:1

Fadenglühbirne 97-9-85033 9,90 €
bis max. 12 V, 1 W, mit Halterung, für 97-9-85111

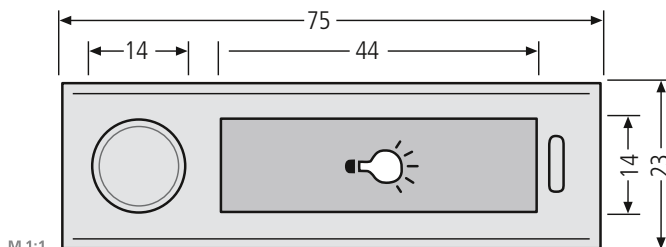

M 1:1

Lichttaster Lippert – Einbau seit 1995 – 97-9-00074 27,70 €
Antivandalismus, in weiß, silber oder bronze (bei Bestellung bitte Farbe angeben). Front ALU, Abdeckung glasklar, Namensschieleinlage max. 43 x 12 x 0,5 mm, Ausstanzung 71,3 x 19,3 mm, inkl.einem Schlüssel

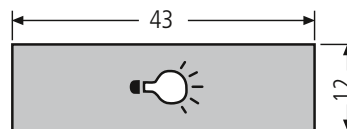

M 1:1

Lichttastereinlage 97-9-87023 3,70 €
Kunststoff rot mit Lichtsymbol für 97-9-00074

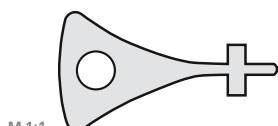

M 1:1

Ersatzschlüssel für 97-9-00074 97-9-95133 3,60 €

Namensschildabdeckung für Taster 97-9-00074 97-9-82147 1,70 €

M 1:1

RENZ – Ersatzteile

Klingel-Kombitaster

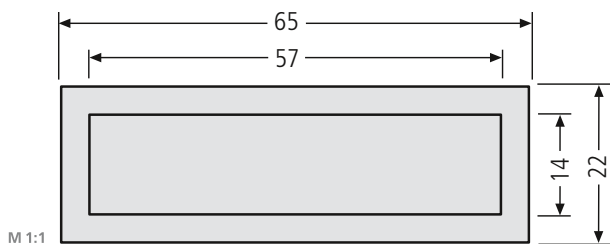

Kombitaster Lira – Einbau seit 1981 – 97-9-85116 14,60 €
 Kunststoffrand braun oder weiß, (bei Bestellung bitte Farbe angeben), Drücker rauchglas Namensschiele max. 57 x 14 x 0,5 mm, Ausstanzung 61 x 18 mm



Tasterabdeckung 97-9-82054 2,90 €
 Kunststoff rauchglas mit Einlage, für Taster 97-9-85116,

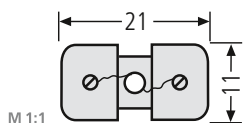

Fadenglühbirne 97-9-85033 9,90 €
 bis max. 12 V, 1 W, mit Halterung, für 97-9-85116

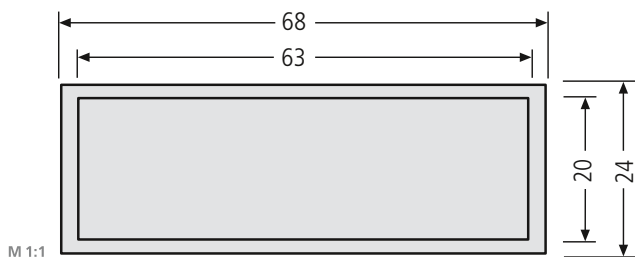

Kombitaster Ritto – Einbau bis 1978 – Nicht mehr lieferbar – ~~97-9-85023~~ 97-9-85116
 Taster komplett glasklar, Ausstanzung 61 x 18 mm
 Auch einsetzbar (gleiche Maße):

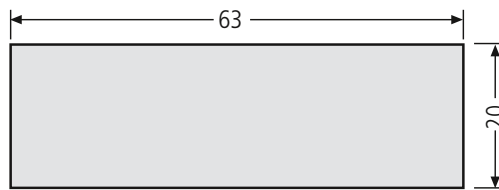

Tasterabdeckung – Auslaufmodell – 97-9-82166 3,60 €
 Kunststoff glasklar, für Taster 97-9-85023
 Verkauf solange Vorrat reicht.

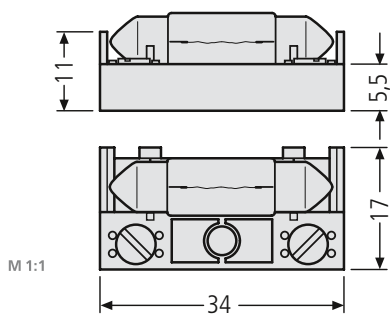

Beleuchtungshalterung – Einbau seit 2003 – 97-9-85131 7,00 €
 mit Soffitte 15 V AC/DC, 1 W

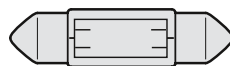

LED Soffitte 97-9-85302 8,10 €
 Soffitte 12 – 14 V AC/DC, 0,25 W, 8 x 31 mm SMD-LED passend für Beleuchtungshalterung 97-9-85131, Beleuchtungskasten 97-9-85149 und Module Seite 10 und 12

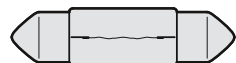

Soffitte 97-9-85185 4,40 €
 Soffitte 15 V, 1 W, 8 x 31 mm, einzeln, passend für Beleuchtungshalterung 97-9-85131 und Beleuchtungskasten 97-9-85149



Soffitte – Einbau bis 2002 – 97-9-85075 4,40 €
 Soffitte 15 V, 1,2 W, 6 x 35 mm

RENZ – Ersatzteile

Klingeltaster **RSA2**-kompakt

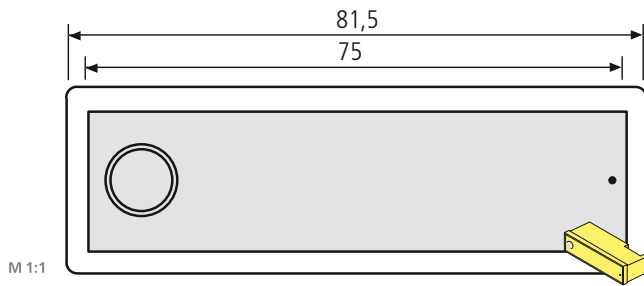

ALU-RSA2-kompakt Klingeltaster **97-9-85319 43,70 €**
 – Einbau seit 2009 – ohne Gravur, mit Montagegehäuse,
 Anschluss 12 – 24 V, inkl. LED-Beleuchtungsring 0,12 Watt AC/DC
 dito Edelstahlausführung **97-9-85317 45,10 €**

Passende **RSA2**-Beleuchtungen siehe Seite 18.

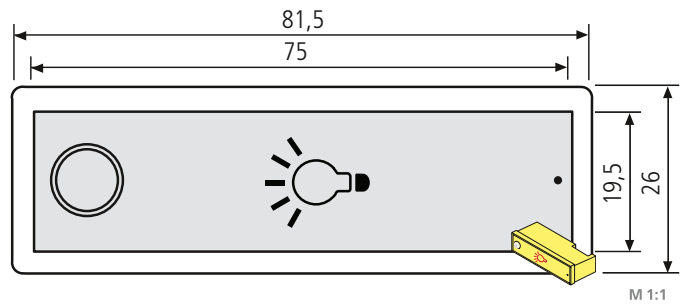

ALU-RSA2-kompakt Lichttaster **97-9-85320 45,10 €**
 – Einbau seit 2009 – Symbolgravur Glühbirne, mit Montagegehäuse,
 Anschluss 12 – 24 V, inkl. LED-Beleuchtungsring 0,12 Watt AC/DC
 dito Edelstahlausführung **97-9-85318 47,20 €**

Passende **RSA2**-Beleuchtungen siehe Seite 18.

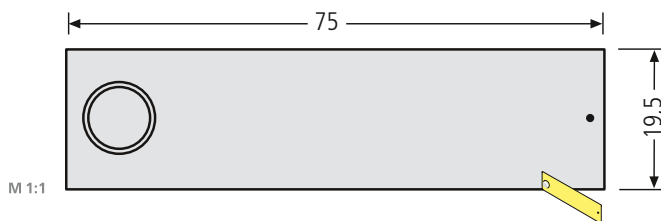

ALU-RSA2-kompakt Namensschild **97-9-85338 12,90 €**
 ohne Gravur, für 97-9-85319 und **RSA2**-kompakt-Block Seite 8

dito Edelstahlausführung **97-9-85337 13,60 €**
 ohne Gravur, für 97-9-85317 und **RSA2**-kompakt-Block Seite 8

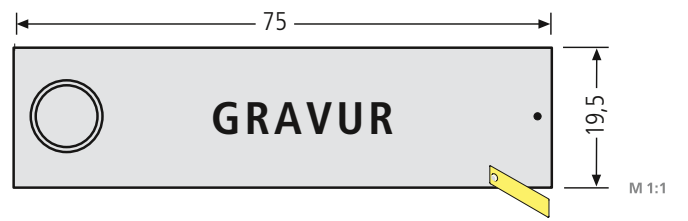

ALU-RSA2-kompakt Namensschild **90-3-00026 21,10 €**
 mit schwarzer Gravur*, für 97-9-85319 u. **RSA2**-kompakt-Block Seite 8

dito Edelstahlausführung **90-3-00025 30,00 €**
 mit weißer Gravur*, für 97-9-85317 u. **RSA2**-kompakt-Block Seite 8
 *Hinweise zur Gravur:
 Gravur-Schriftart DIN1451, Gravurhöhe 5 mm, ab 15 Buchstaben 2-zeilig

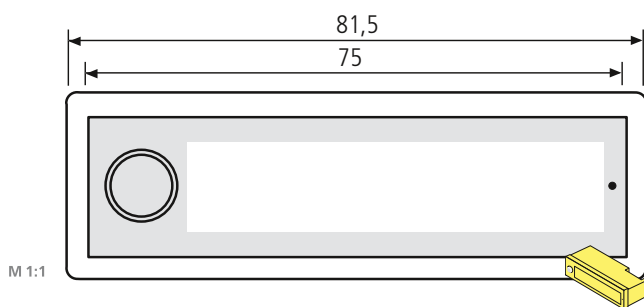

Kunststoff-RSA2-kompakt Klingeltaster **97-9-85321 41,50 €**
 – Einbau seit 2009 – mit Montagegehäuse,
 Einlage max. 59 x 13,6 x 1 mm,
 Anschluss 12 – 24 V, inkl. LED-Beleuchtung 0,12 Watt AC/DC

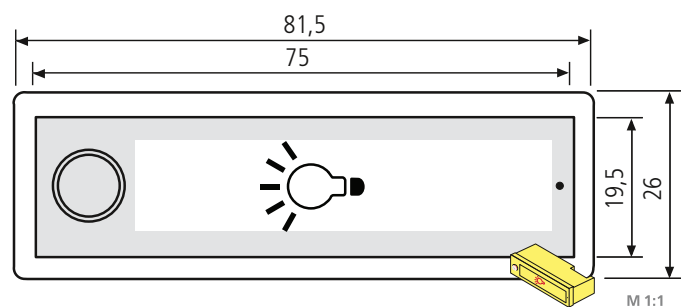

Kunststoff-RSA2-kompakt Lichttaster **97-9-85322 45,10 €**
 – Einbau seit 2009 – Einlage mit Symbol Glühbirne, mit Montagegehäuse,
 Anschluss 12 – 24 V, inkl. LED-Beleuchtung 0,12 Watt AC/DC

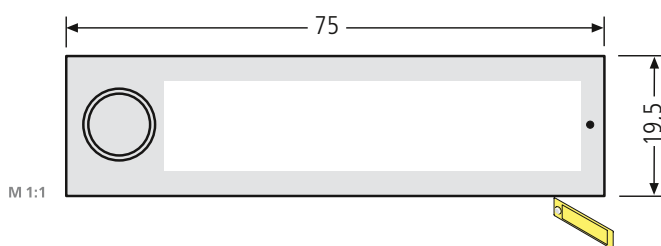

Kunststoff-RSA2-kompakt Namensschildabdeckung **97-9-85339 11,10 €**
 ohne Gravur, für 97-9-85321 und **RSA2**-kompakt-Block Seite 9
 Einlage max. 59 x 13,6 x 1 mm

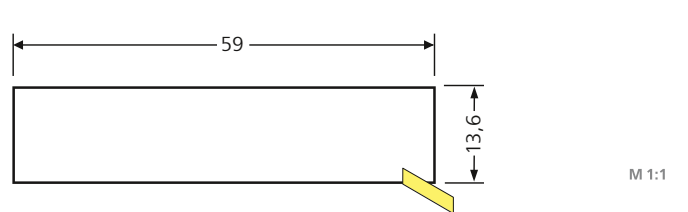

RSA2-kompakt Namensschiele einlage aus grauem Kunststoff
 gravierbar, für 97-9-85339, 97-9-85321 u. **RSA2**-kompakt-Block Seite 9
ohne Gravur **97-9-87245 2,30 €**
dito mit Gravur, Schriftfarbe weiß **90-3-00023 10,50 €**

RENZ – Ersatzteile

Klingeltaster **RSA2**-kompakt-Block

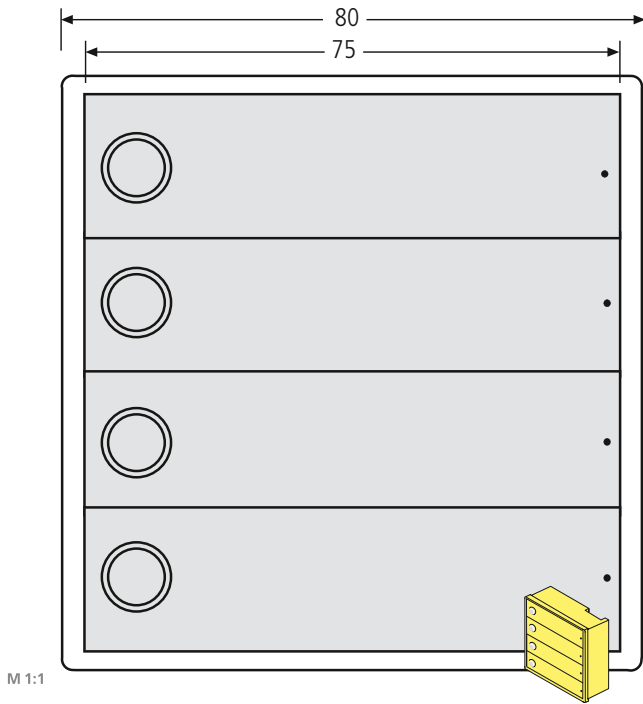

ALU-RSA2-kompakt-Block,
4 Namensschilder **97-9-85327 174,80 €**
 – Einbau seit 2009 – ohne Gravur, mit Montagegehäuse,
 Anschluss 12 – 24 V, inkl. LED-Beleuchtungsrings je 0,12 Watt AC/DC

ditto Edelstahlausführung **97-9-85325 183,40 €**

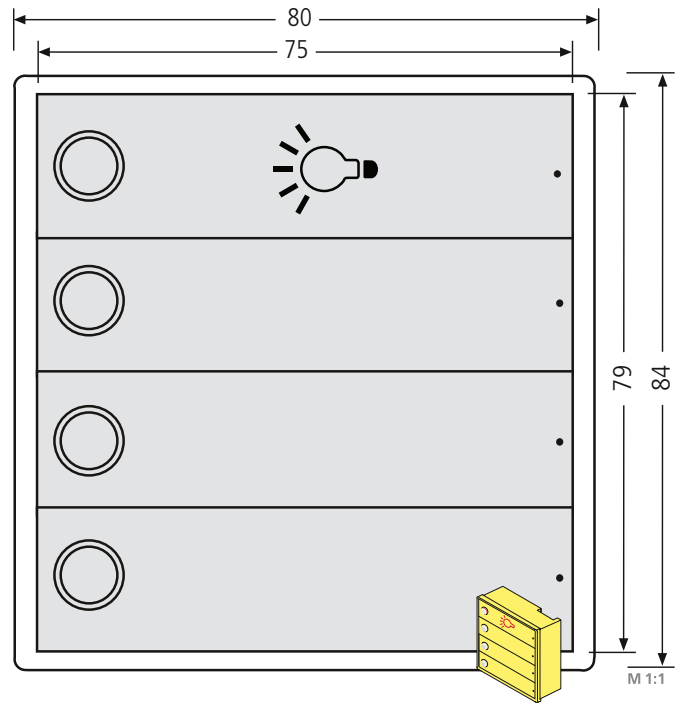

ALU-RSA2-kompakt-Block,
3 Namensschilder + 1 Lichtschild **97-9-85328 176,10 €**
 – Einbau seit 2009 – ohne Gravur, mit Montagegehäuse,
 Anschluss 12 – 24 V, inkl. LED-Beleuchtungsrings je 0,12 Watt AC/DC

ditto Edelstahlausführung **97-9-85326 184,70 €**

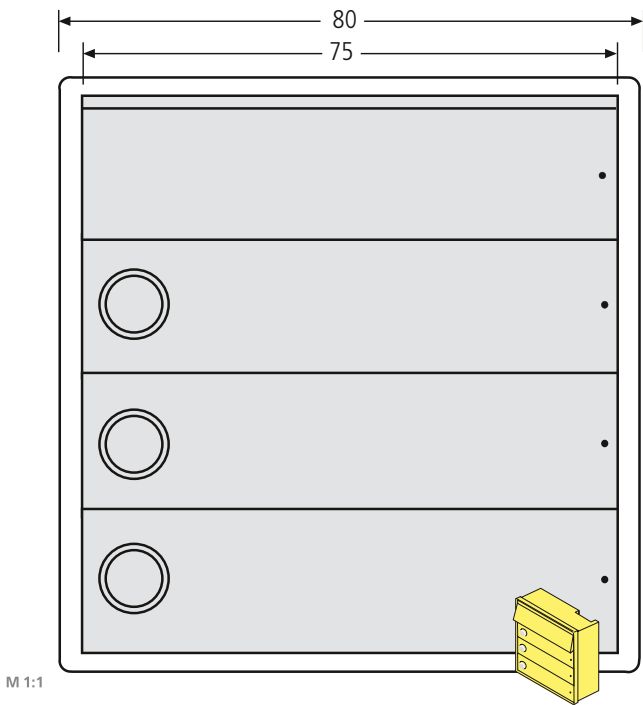

ALU-RSA2-kompakt-Block,
3 Namensschilder + 1 Beleuchtung **97-9-85334 182,90 €**
 – Einbau seit 2009 – ohne Gravur, mit Montagegehäuse,
 Anschluss 12 – 24 V, inkl. LED-Beleuchtungsrings je 0,12 Watt AC/DC,
 Beleuchtung 0,25 Watt AC/DC

ditto Edelstahlausführung **97-9-85333 183,40 €**

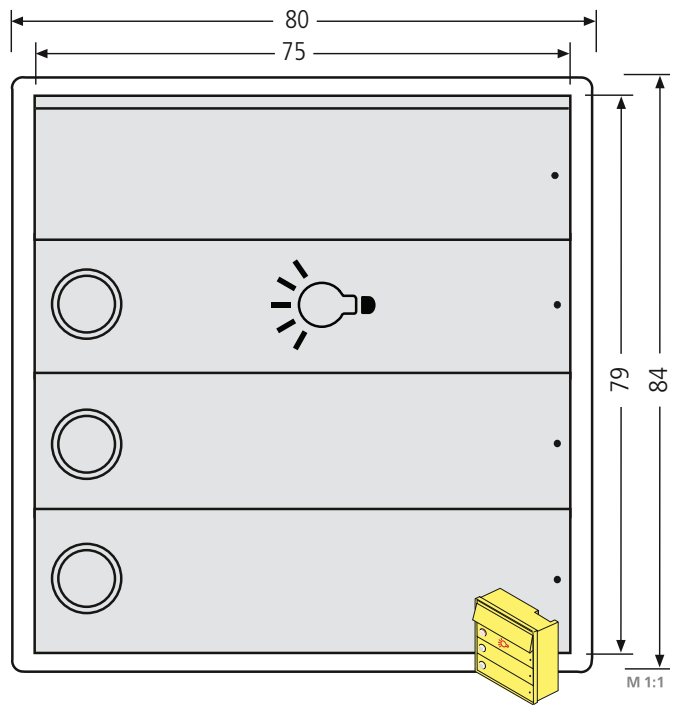

ALU-RSA2-kompakt-Block, **2 Namensschilder**
+ 1 Lichtschild + 1 Beleuchtung **97-9-85336 184,30 €**
 – Einbau seit 2009 – ohne Gravur, mit Montagegehäuse,
 Anschluss 12 – 24 V, inkl. LED-Beleuchtungsrings je 0,12 Watt AC/DC,
 Beleuchtung 0,25 Watt AC/DC

ditto Edelstahlausführung **97-9-85335 192,90 €**

RENZ – Ersatzteile
Klingeltaster **RSA2**-kompakt-Block

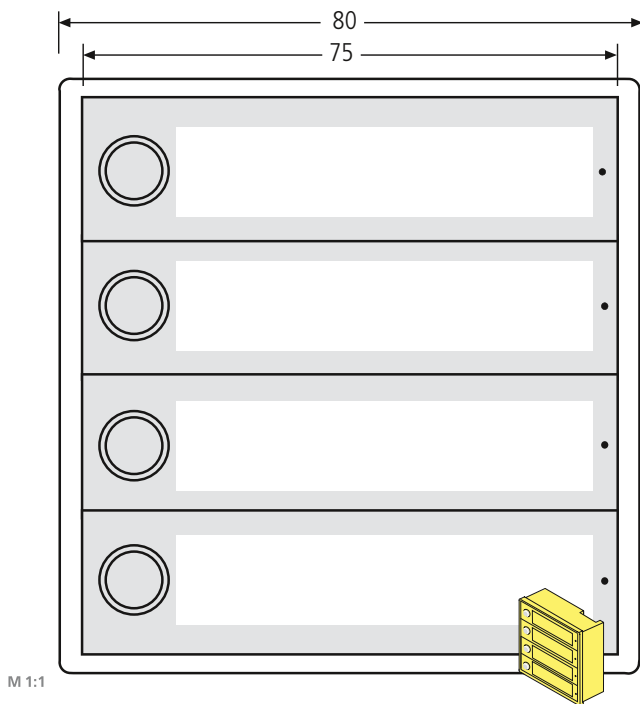

**Kunststoff-RSA2-kompakt-Block,
4 Namensschilder** **97-9-85329 166,20 €**
– Einbau seit 2009 – ohne Gravur, mit Montagegehäuse,
Einlage max. 59 x 13,6 x 1 mm, Anschluss 12 – 24 V,
inkl. LED-Beleuchtungsringen je 0,12 Watt AC/DC

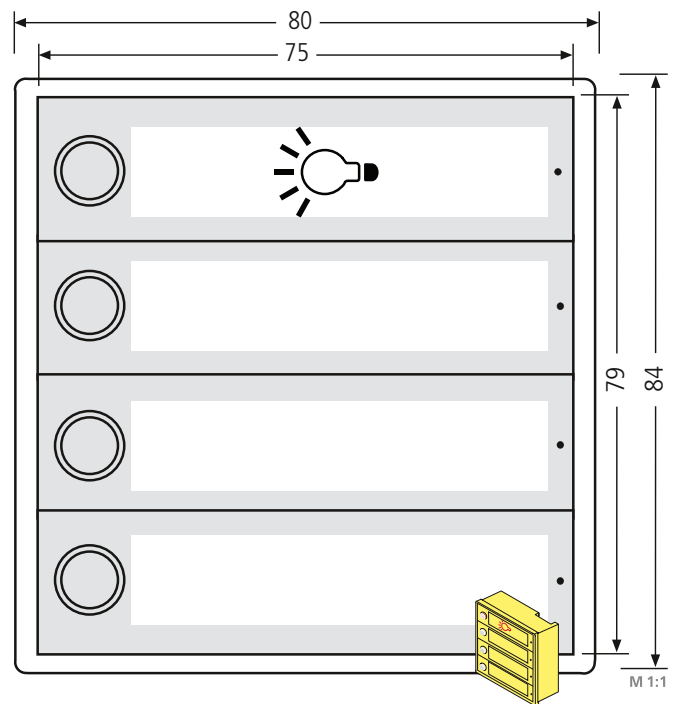

**Kunststoff-RSA2-kompakt-Block,
3 Namensschilder + 1 Lichtschild** **97-9-85331 167,50 €**
– Einbau seit 2009 – ohne Gravur, mit Montagegehäuse,
Einlage max. 59 x 13,6 x 1 mm, Anschluss 12 – 24 V,
inkl. LED-Beleuchtungsringen je 0,12 Watt AC/DC

RENZ – Ersatzteile

Module

Tastenmodul mit Klingeltaster – Einbau bis 2006 –

Namensschieleinkl. Beleuchtungssoffite 15 V, 1 W, max. 60 x 15 0,5 mm, Ausstanzung 71,3 x 75,3 mm, Farben: braun, grau (bei Bestellung bitte Farbe angeben), Auslaufmodell, Verkauf solange Vorrat reicht.

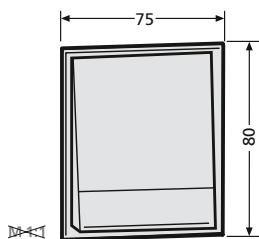

1 Klingeltaster
97-9-85094 31,20 €
 auch in weiß

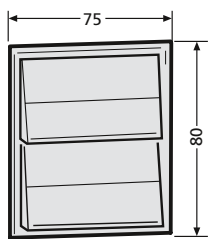

2 Klingeltaster
97-9-85096 42,50 €

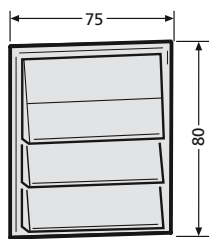

3 Klingeltaster
97-9-85098 50,00 €

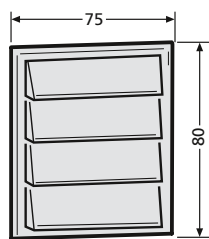

4 Klingeltaster
97-9-85100 57,60 €

Tastenmodul mit Licht- und Klingeltaster – Einbau bis 2006 –

Lichtsymboleinlage inkl. Beleuchtungssoffite 15 V, 1 W, max. 60 x 15 x 0,5 mm. Ausstanzung 71,3 x 75,3 mm, Farben: braun, grau (bei Bestellung bitte Farbe angeben), Auslaufmodell, Verkauf solange Vorrat reicht.

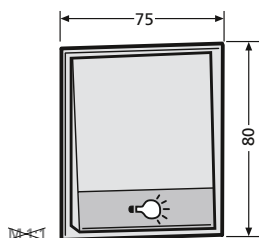

1 Lichttaster
97-9-85102 31,20 €

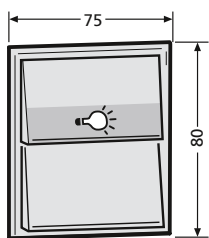

1 Licht- / 1 Klingeltaster
97-9-85104 42,50 €
 auch in weiß

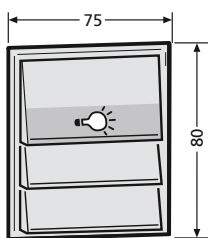

1 Licht- / 2 Klingeltaster
97-9-85106 50,00 €

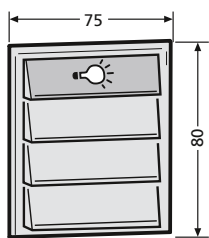

1 Licht- / 3 Klingeltaster
97-9-85108 57,60 €
 auch in weiß

Tastenmodul mit Klingeltaster – Einbau seit 2006 –

Namensschieleinkl. Beleuchtungssoffite 15 V, 1 W, max. 60 x 15 0,5 mm. Ausstanzung 71,3 x 75,3 mm, Farben: weiß, grau (bei Bestellung bitte Farbe angeben).

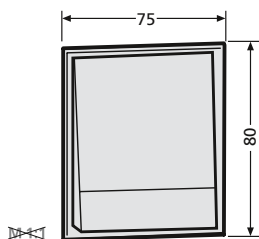

1 Klingeltaster
97-9-85269 31,20 €

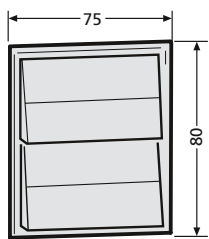

2 Klingeltaster
97-9-85270 42,50 €

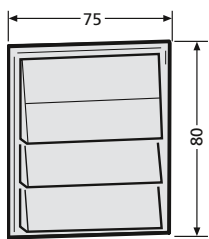

3 Klingeltaster
97-9-85271 50,00 €

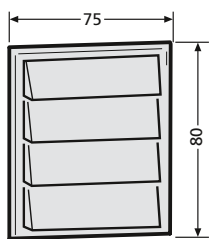

4 Klingeltaster
97-9-85272 57,60 €

Tastenmodul mit Licht- und Klingeltaster – Einbau seit 2006 –

Lichtsymboleinlage inkl. Beleuchtungssoffite 15 V, 1 W, max. 60 x 15 x 0,5 mm. Ausstanzung 71,3 x 75,3 mm, Farben: weiß, grau (bei Bestellung bitte Farbe angeben).

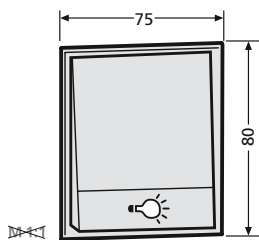

1 Lichttaster
97-9-85273 31,20 €

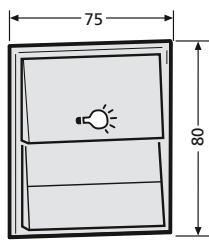

1 Licht- / 1 Klingeltaster
97-9-85274 42,50 €

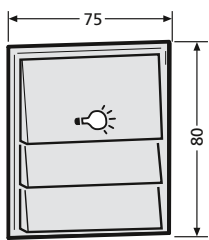

1 Licht- / 2 Klingeltaster
97-9-85275 50,00 €

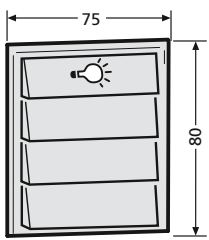

1 Licht- / 3 Klingeltaster
97-9-85276 57,60 €

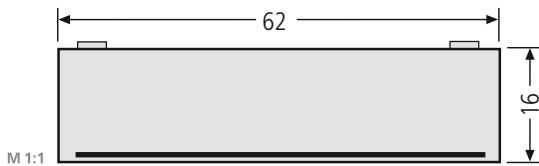

Namensschildabdeckung – Einbau bis 2006 – 97-9-82046 3,60 €
für Tastenmodule, glasklar mit Einlage 60 x 15 x 0,5 mm, Auslaufmodell, Verkauf solange Vorrat reicht.

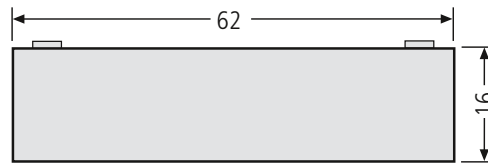

M 1:1

Namensschildabdeckung – ab 2006 – 97-9-82253 3,60 €
für Tastenmodule, glasklar mit Einlage 60 x 15 x 0,5 mm

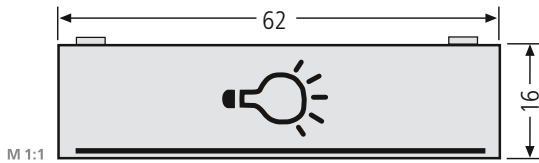

Lichttasterabdeckung – Einbau bis 2006 – 97-9-82047 4,00 €
für Tastenmodule, rot durchsichtig, mit Lichtsymboleinlage 60 x 15 x 0,5 mm, Auslaufmodell, Verkauf solange Vorrat reicht.

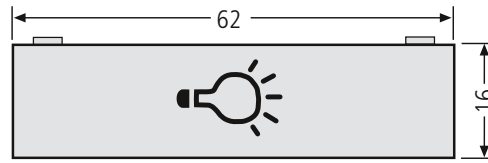

M 1:1

Lichttasterabdeckung – ab 2006 – 97-9-82254 3,60 €
für Tastenmodule, durchsichtig glasklar, mit Lichtsymboleinlage 60 x 15 x 0,5 mm

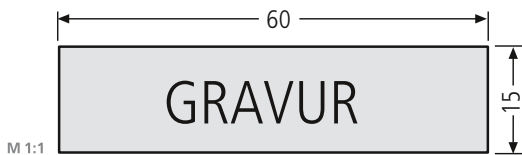

Namensschildeinlage Kunststoff
Hintergrundfarbe schwarz, weiß oder grau für Tastenmodule

Einlage ohne Gravur 97-9-87001 2,00 €
(Hintergrundfarbe angeben)

Einlage mit Gravur 90-3-00002 9,60 €
(Hintergrundfarbe angeben)

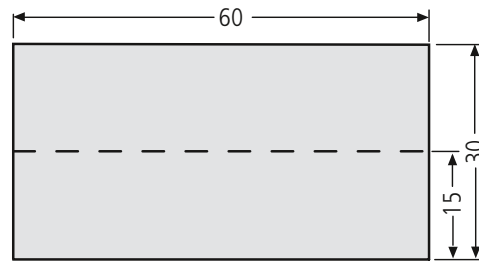

M 1:1

Namensschildeinlage Kunststoff 97-9-87109 0,30 €
weiß für Tastenmodule, 60 x 30 x 0,5 mm



M 1:1

Soffitte 97-9-85185 4,40 €
einzeln für Tastenmodule, 15 V, 1 W, 8 x 31 mm



M 1:1

LED-Soffitte 97-9-85302 8,10 €
12 – 14 V AC/DC, 0,25 W, 8 x 31 mm, SMD-LED, passend für Beleuchtungshalter 97-9-85131, Beleuchtungskasten 97-9-85149 und Module Seite 10 und 12

RENZ – Ersatzteile

Module und Abdeckungen

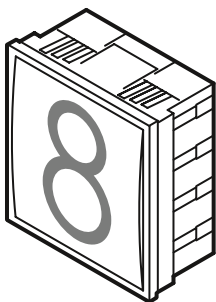

Infomodul – Einbau bis 2006 – 97-9-85093 31,20 €

75 x 80 mm (kann beschriftet werden), inkl. Beleuchtungssoffite 15 V, 1 W, Einlage 60 x 65 x 0,5 mm, Ausstanzung 71,3 x 75,3 mm, Farben: weiß, grau, braun (bei Bestellung bitte Farbe angeben), Auslaufmodell, Verkauf solange Vorrat reicht.

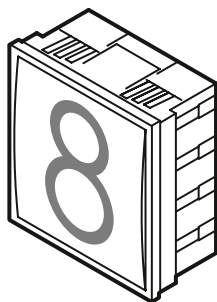

Infomodul – Einbau seit 2006 – 97-9-85268 31,20 €

75 x 80 mm (kann beschriftet werden), inkl. Beleuchtungssoffite 15 V, 1 W, Einlage 60 x 65 x 0,5 mm, Ausstanzung 71,3 x 75,3 mm, Farben: weiß, grau (bei Bestellung bitte Farbe angeben).

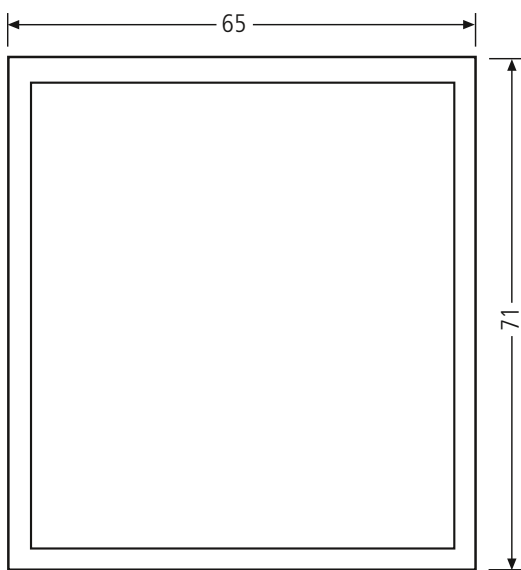

M 1:1

Infofeld-Abdeckung 97-9-85097 14,70 €

mit Halteplatte für 97-9-85093 und 97-9-85268

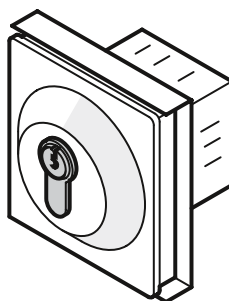

Funktionsmodul – Einbau seit 1995 – 97-9-00206 181,10 €

in massiver ALU-Ausführung für Steuerung von Garagen- und Rolltoren usw., mit Taster 2-polig (max. 48 V), vorgerichtet für baus. Profilhalbzylinder L = 26, Schließnase 8-fach verstellbar, nach DIN mit ca. 40 mm Gesamtlänge. Ausstanzung 71,3 x 75,3 mm, Farben: weiß, grau (bei Bestellung bitte Farbe angeben)

Profilzylinder 97-9-95210 60,90 €

DOM 333 NH, inkl. 3 Schlüssel, für Funktionsmodul

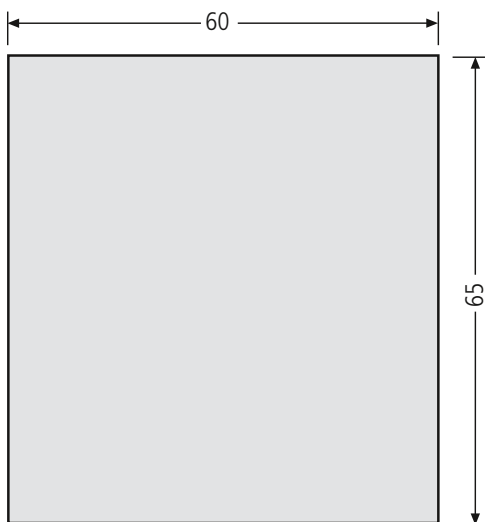

M 1:1

Beschriftungs-Einlage 97-9-87119 4,20 €

Hintergrund milchfarben oder grau, ohne Gravur für 97-9-85093 und 97-9-85268 (bei Bestellung bitte Farbe angeben)

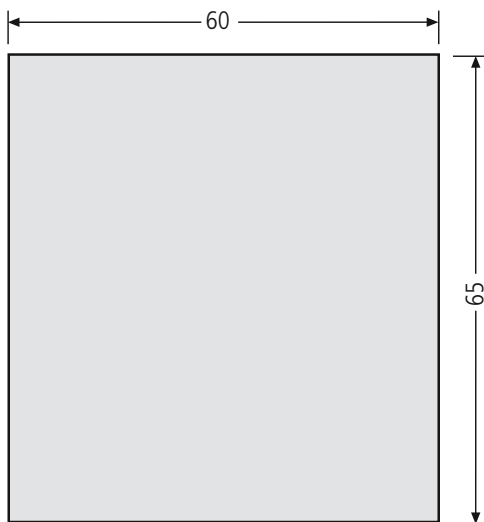

M 1:1

Beschriftungs-Einlage 90-3-00003 24,40 €

Hintergrund milchfarben oder grau, mit Beschriftung nach Angabe, für 97-9-85093 und 97-9-85268 (bei Bestellung bitte Farbe angeben)

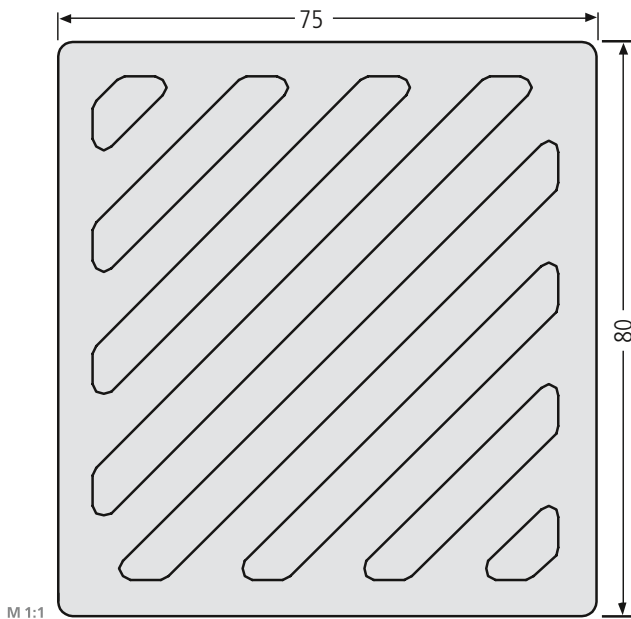

M 1:1

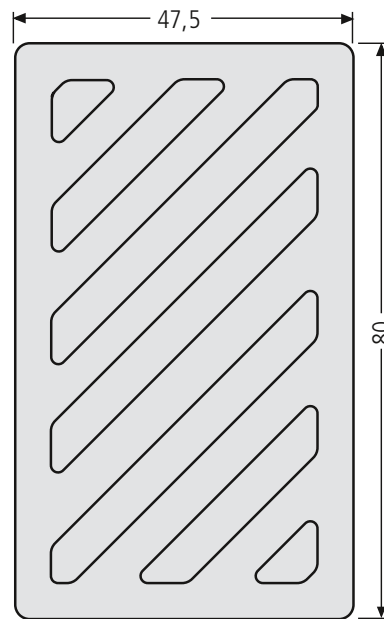

M 1:1

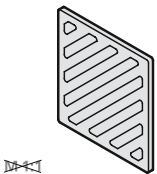

✂

Sprechgitter – Einbau bis 2009 – 97-9-00092 8,60 €
75 x 80 mm, Ausstanzung 71,3 x 75,3 mm, Farben: weiß, grau (bei Bestellung bitte Farbe angeben), inkl. 4 Befestigungsclips Ø 12 mm

Sprechgitter – Einbau bis 2009 – 97-9-00094 8,60 €
75 x 80 mm, **mit Nippel für Adapterbefestigung**, für Modellgruppe 11/12, ohne Schloss, 2 St. erforderlich, Ausstanzung 71,3 x 75,3 mm, Farben: weiß, grau (bei Bestellung bitte Farbe angeben), inkl. 4 Befestigungsclips Ø 12 mm

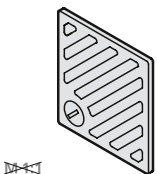

✂

Sprechgitter – Einbau bis 2009 – Auslaufmodell – 97-9-00093 22,40 €
75 x 80 mm, inkl. Zylinderschloss RX01, Ausstanzung 71,3 x 75,3 mm, Farben: weiß, grau (bei Bestellung bitte Farbe angeben), inkl. 4 Befestigungsclips Ø 12 mm, Verkauf solange Vorrat reicht

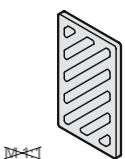

✂

Sprechgitter Einbau bis 2009 – 97-9-00095 8,10 €
47,5 x 80 mm, Ausstanzung 44,3 x 75,3 mm, Farben: weiß, grau (bei Bestellung bitte Farbe angeben), inkl. 2 Befestigungsclips Ø 12 mm

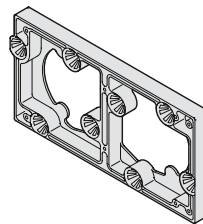

✂

Adapter für Sprechgitter – Einbau bis 2009 – 97-9-82195 6,30 €
Modellgruppe 11/12 für alle handelsüblichen Gegenlautsprecher

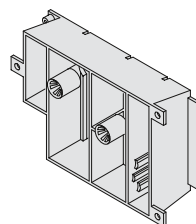

✂

Abnehmbarer Adapter für Sprechfeld RSA 97-9-82164 7,40 €
gelocht für alle handelsüblichen Gegenlautsprecher

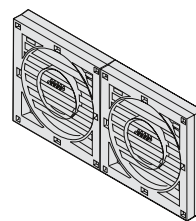

✂

Adapter für Sprechfeld RSA2 97-9-00466 9,80 €
gelocht für alle handelsüblichen Gegenlautsprecher

RENZ – Ersatzteile

Klingel- und Lichtknöpfe

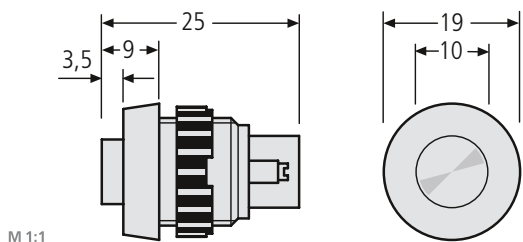

M 1:1

Klingelknopf Rafi – Einbau seit 1970 – **97-9-85024** 6,60 €
 Rand schwarz erhöht, Drücker weiß, Ausstanzung Ø15,5 mm

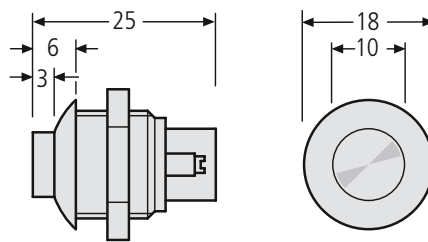

M 1:1

Klingeltaster Lira – Einbau seit 1990 – **97-9-85025** 10,40 €
 Rand schwarz, Drücker Kunststoff weiß, Ausstanzung Ø 15,5 mm

Lichtknopf Lira – Einbau seit 1990 – **97-9-85062** 14,70 €
 Rand schwarz, Drücker rot Ausstanzung Ø15,5 mm

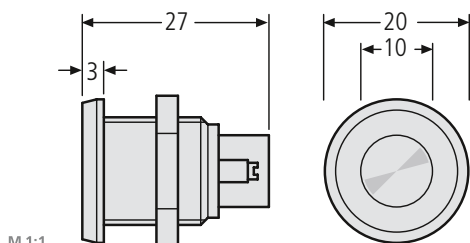

M 1:1

Klingeltaster Lira – Einbau seit 1990 – **97-9-85027** 20,20 €
 Rand und Drücker ALU silber, Ausstanzung Ø 15,5 mm

Klingeltaster Lira – Einbau seit 1990 – **97-9-85030** 13,80 €
 Rand ALU silber, Drücker Kunststoff schwarz, Ausstanzung Ø 15,5 mm

Klingeltaster Lira – Einbau seit 1990 – **97-9-85031** 13,80 €
 Rand ALU schwarz, Drücker Kunststoff schwarz, Ausstanzung Ø 15,5 mm

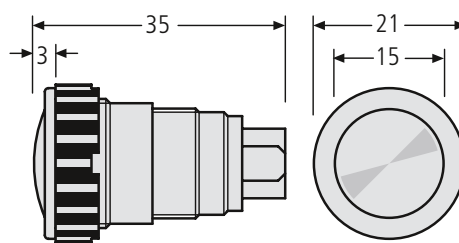

M 1:1

Edelstahl-Klingelknopf – Einbau seit 1997 – **97-9-85148** 31,80 €
 Antivandalismus **RSA**, Ausstanzung Ø 18,5 mm

ALU-Klingelknopf silber – Einbau seit 1997 – **97-9-85154** 21,00 €
 Antivandalismus **RSA**, Ausstanzung Ø 18,5 mm

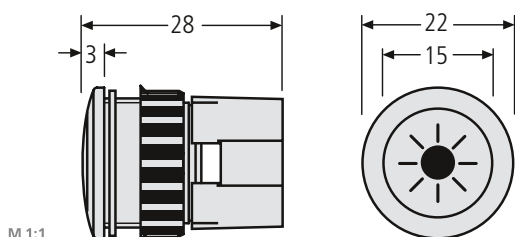

M 1:1

Lichtknopf Grothe – Einbau seit 2005 – **97-9-85265** 40,60 €
Protact LED, Rand schwarz, inkl. LED-Beleuchtung, 12 – 24 V. Ausstanzung Ø 16,0 mm oder Ø 21,0 mm (mit beiliegendem Adapterring).
 Nachfolgemodell für 97-9-85063

Lichtknopf Grothe – Einbau seit 2005 – **97-9-85266** 60,10 €
Protact LED, Rand Edelstahl, inkl. LED-Beleuchtung, 12 – 24 V. Ausstanzung Ø 16,0 mm oder Ø 21,0 mm (mit beiliegendem Adapterring).
 Nachfolgemodell für 97-9-85216

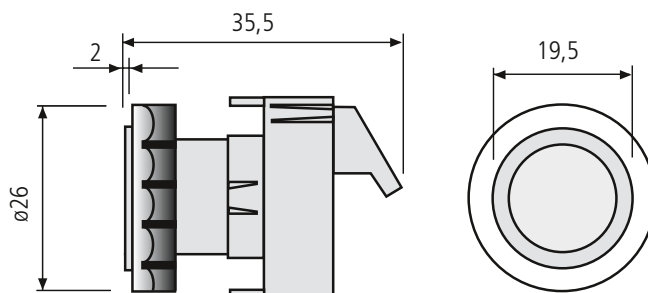

M 1:1

RSA2-Klingelknopf aus ALU – Einbau seit 2009 – **97-9-85343** 20,20 €
 mit Leuchtring weiß, 12 – 24 V

RSA2-Lichtknopf aus ALU – Einbau seit 2009 – **97-9-85348** 20,20 €
 mit Leuchtring rot, 12 – 24 V

RSA2-Klingelknopf aus Edelstahl V4A – Einbau seit 2009 – **97-9-85341** 26,50 €
 mit Leuchtring weiß, 12 – 24 V

RSA2-Lichtknopf aus aus Edelstahl V4A – Einbau seit 2009 – **97-9-85346** 26,50 €
 mit Leuchtring rot, 12 – 24 V

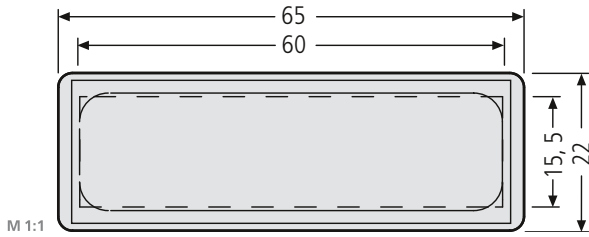

M 1:1

Namensschild – Einbau seit 1978 – **97-9-82033 3,60 €**
für Klappe nach außen aufgehend. Namensschildeinlage max. 60 x 15 x 0,5 mm, Ausstanzung 61 x 18 mm

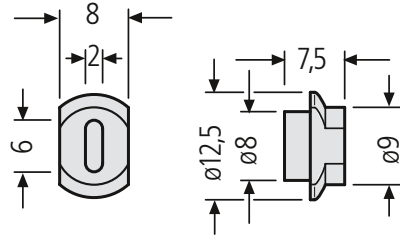

M 1:1

Namensschildsperrre – Einbau seit 1982 – **97-9-82035 1,40 €**
passend zu 97-9-82033

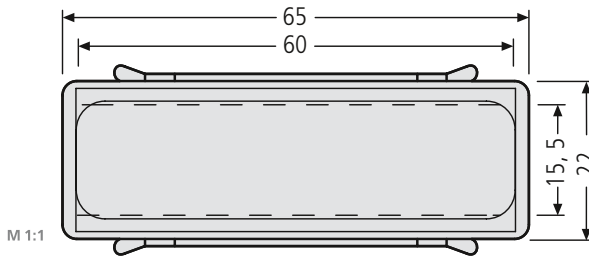

M 1:1

Namensschild **97-9-00302 3,60 €**
mit Feder für Einbau in Türen, Namensschildeinlage max. 60 x 15 x 0,5 mm, Ausstanzung 61 x 18 mm

Ersatzfeder für 97-9-00302 **97-9-90017 1,50 €**

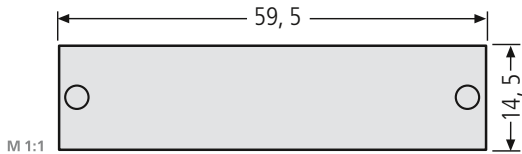

M 1:1

Namensschild zum Aufschrauben **97-9-00317 3,20 €**
mit 2 Bohrungen, inkl. Schrauben und Muttern, ohne Namensschildeinlage

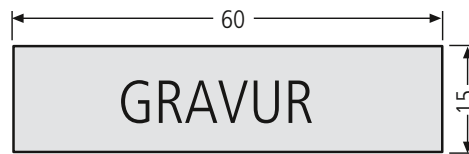

M 1:1

Namensschildeinlage Kunststoff für 97-9-00302, 97-9-82033 und 97-9-82016, Hintergrundfarbe schwarz, weiß oder grau

Einlage ohne Gravur (Hintergrundfarbe angeben) **97-9-87001 2,00 €**

Einlage mit Gravur (Hintergrundfarbe angeben) **90-3-00002 9,60 €**

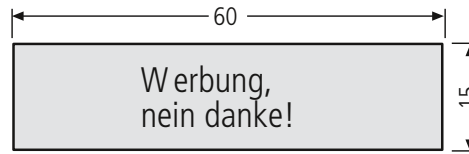

M 1:1

Namensschildeinlage Kunststoff **97-9-87002 2,20 €**

Werbung ja/nein für 97-9-00302, 97-9-82033 und 97-9-82016

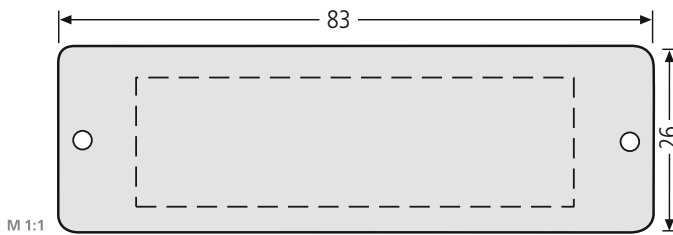

M 1:1

ALU-Namensschildplatte EV1 – Einbau seit 1987 – **97-9-00211 12,50 €**
innen, Antivandalismus, Namensschildeinlage max. 74 x 23 x 0,5 mm, Ausstanzung 61 x 18 mm



M 1:1

Namensschildeinlage Kunststoff für 97-9-00211 und 97-9-00212, Hintergrundfarbe schwarz oder weiß

Einlage ohne Gravur, Hintergrundfarbe weiß **97-9-87012 3,40 €**

Einlage ohne Gravur, Hintergrundfarbe schwarz **97-9-87013 3,40 €**

Einlage mit Gravur, Hintergrundfarbe weiß **90-3-00011 12,00 €**

Einlage mit Gravur, Hintergrundfarbe schwarz **90-3-00012 12,00 €**

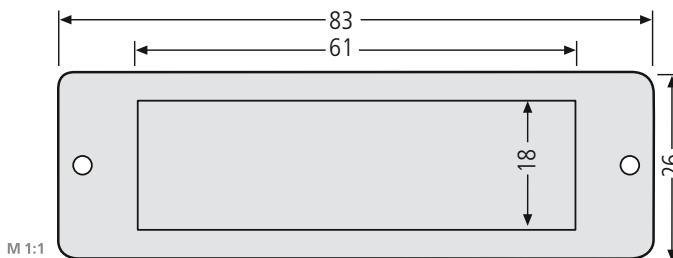

M 1:1

ALU-Namensschildrahmen EV1 **97-9-00212 12,50 €**

ALU-Namensschildrahmen R14 **97-9-00212 16,30 €**

außen, Antivandalismus, Namensschildeinlage max. 74 x 23 x 0,5 mm

Namensschildabdeckung **97-9-82022 1,40 €**

Plexiglas 80,5 x 23,5 mm

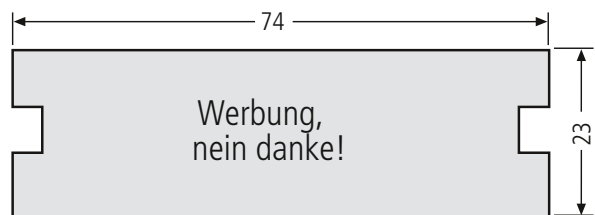

M 1:1

Namensschildeinlage Kunststoff **97-9-87003 2,50 €**

Werbung ja/nein für 97-9-00211 und 97-9-00212

RENZ – Ersatzteile

Namensschilder/Sichtglas

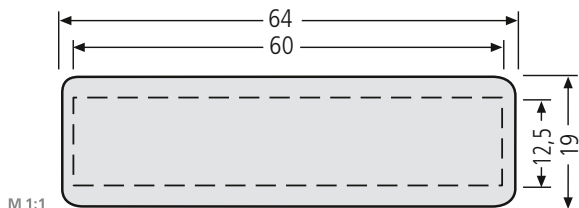

M 1:1

Namensschild – Einbau bis 1978 – **97-9-82019 3,60 €**
 64 x 19 mm, für 2,5 mm Materialdicke, zum Einklipsen, Namensschild-
 einlage max. 59,5 x 12,5 x 0,5 mm, Ausstanzung 60 x 15 mm

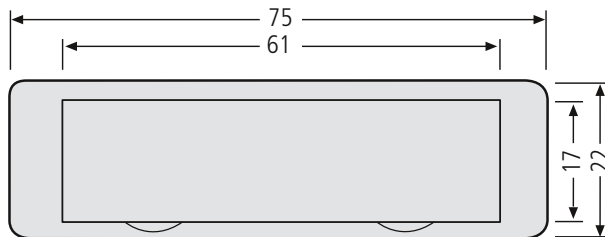

M 1:1

Namensschild 92 – Einbau bis 2009 – **97-9-82016 3,60 €**
 75 x 22 mm glasklar oder mit grauem Rand (bei Bestellung bitte angeben),
 Namensschild-
 einlage max. 60 x 15 x 0,5 mm, Ausstanzung 71 x 19 mm

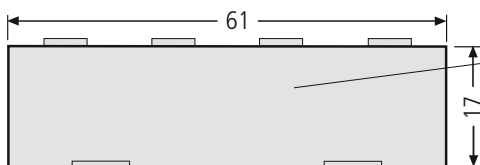

Namensschildabdeckung **97-9-82146 1,70 €**
 für Namensschild 97-9-82016, mit Einlage 60 x 15 x 0,5 mm
**Namensschild-
 einlage** **97-9-87109 0,30 €**
 für Namensschild 97-9-82016, Einlage 60 x 15 x 0,5 mm

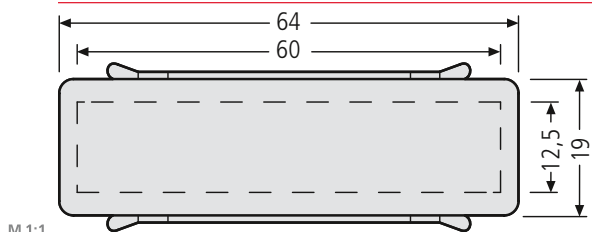

M 1:1

Namensschild **97-9-00303 3,60 €**
 64 x 19 mm, mit Feder Namensschild-
 einlage max. 60 x 12,5 x 0,5 mm,
 Ausstanzung 60 x 15 mm. **Einbau für altes Modell: 11-409, 11-410, 12-451, 15-000, 17-200, 17-419, 17-425**
Ersatzfeder für 97-9-00303 **97-9-90018 1,50 €**

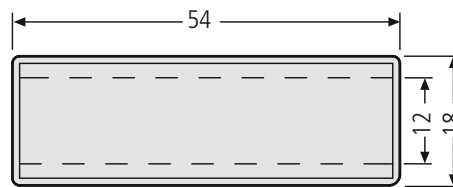

M 1:1

Namensschild – Einbau seit 1970 – **97-9-82014 3,60 €**
 für Durchwurfhals, Namensschild-
 einlage max. 50 x 12 x 0,5 mm, Aus-
 stanzung 50 x 14 mm

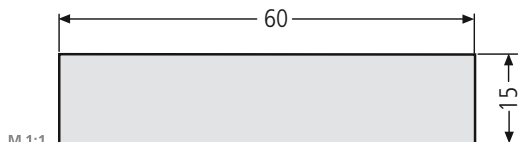

M 1:1

Einlage **97-9-87006 0,30 €**
 für Pendelnamensschild

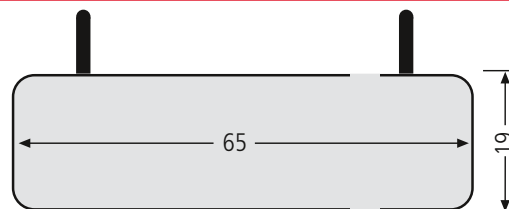

M 1:1

Pendelnamensschild **97-9-00315 7,70 €**
 für Postverteileranlagen mit Einlage 61 x 15 mm

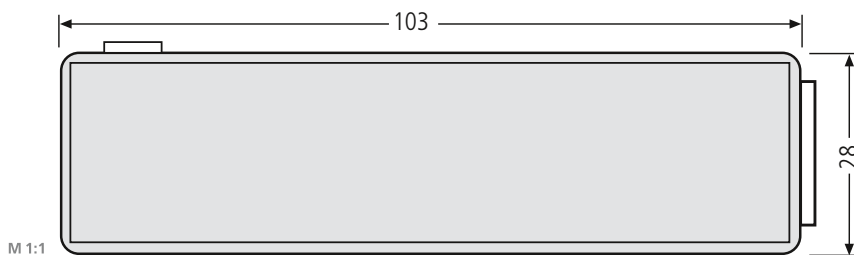

M 1:1

Namensschild Schweiz, Frankreich **97-9-82158 9,20 €**
 für DESIGN-Briefkasten 17-1-10074 und 17-1-10075,
 Ausstanzung 103 x 28 mm mit Einlage 100 x 25 mm

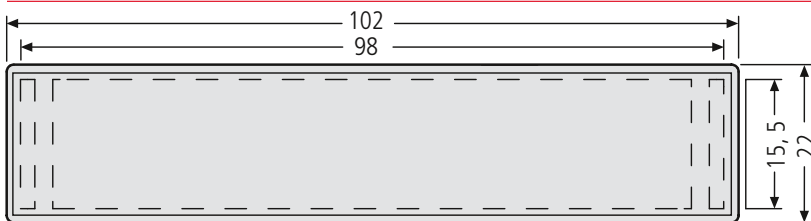

M 1:1

Sichtglas mit Haltekeilen – Einbau seit 1970 – **97-9-82036 2,70 €**
 Ausstanzung 98 x 18 mm für 97-9-00303



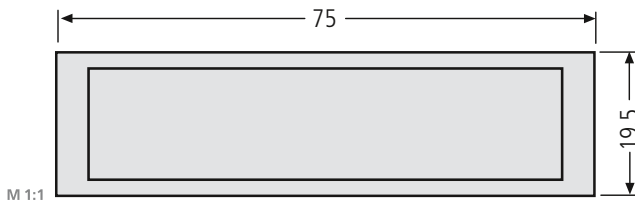

M 1:1

Namensschild 09 – Einbau seit 2009 – **97-9-82259 3,60 €**
 75 x 19,5 mm, Farben: weiß, grau (bei Bestellung bitte Farbe angeben),
 Namensschieleinlage max. 65 x 13,6 x 0,5 mm, geprägte Ausstanzung
 74 x 19 mm

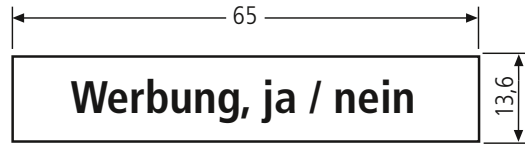

M 1:1

Namensschieleinlage Kunststoff 65 x 13,6 mm für 97-9-82259
Einlage ohne Gravur **97-9-87246 2,30 €**
Einlage mit Gravur **90-3-00024 10,50 €**
Einlage 2-seitig mit Beschriftung
„Werbung, nein danke/ja bitte!“ **97-9-87252 2,00 €**

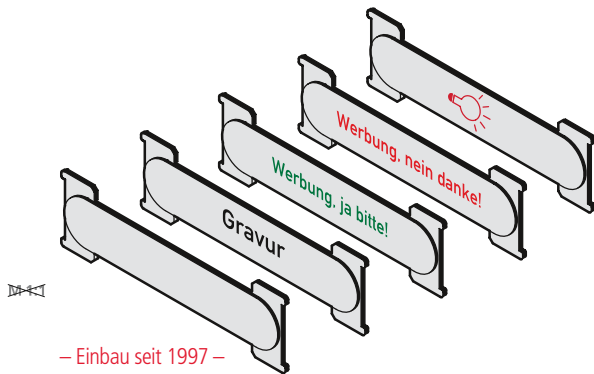

⚠

– Einbau seit 1997 –

ALU-Namensschild RSA ohne Gravur **97-9-90227 4,20 €**
 72 x 21 mm

ALU-Namensschild RSA mit Gravur **90-3-00005 12,40 €**
 72 x 21 mm (bei Gravur: Schriftart DIN 1451, schwarz, Gravurhöhe 5 mm,
 ab 15 Buchstaben 2-zeilig)

dito mit Gravur "Werbung, nein danke!" **97-9-90384 8,20 €**
dito mit Gravur "Werbung, ja bitte!" **97-9-90382 8,20 €**
dito mit Gravur Lichtsymbol **97-9-90379 5,20 €**

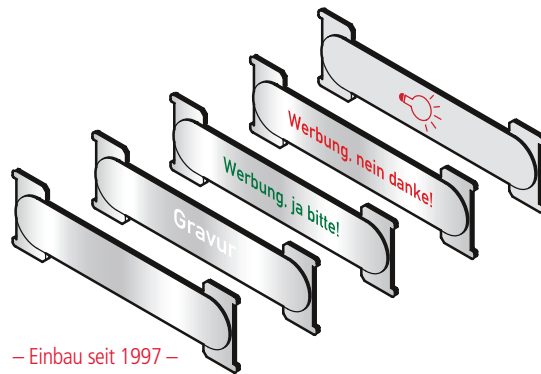

⚠

Edelstahl-Namensschild RSA ohne Gravur **97-9-90228 4,20 €**
 72 x 21 mm

Edelstahl-Namensschild RSA mit Gravur **90-3-00006 20,60 €**
 72 x 21 mm (bei Gravur: Schriftart DIN 1451, weiß, Gravurhöhe 5 mm, ab
 15 Buchstaben 2-zeilig)

dito mit Gravur "Werbung, nein danke!" **97-9-90385 12,20 €**
dito mit Gravur "Werbung, ja bitte!" **97-9-90383 12,20 €**
dito mit Gravur Lichtsymbol **97-9-90380 7,90 €**

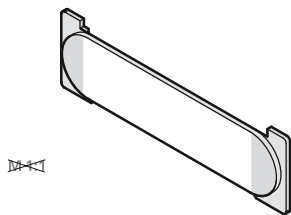

⚠

Kunststoff-Transportnamensschild **97-9-82250 2,60 €**
 mit Einlage 60 x 15 x 0,5 mm für **RSA**

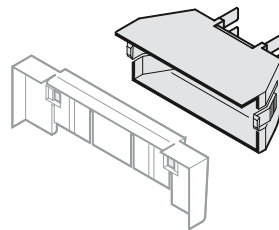

⚠

Beleuchtungskasten **97-9-85149 7,90 €**
 für Namensschildhalterung **RSA** mit Soffitte (15 V, 1 W),
Soffitte einzeln siehe Seite 9

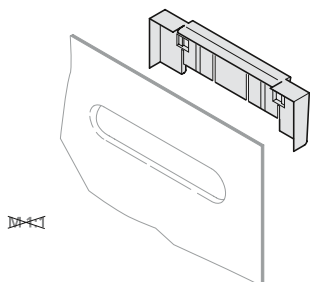

⚠

Namensschildhalterung RSA **97-9-82165 2,70 €**
 für Brief- und Installationskästen

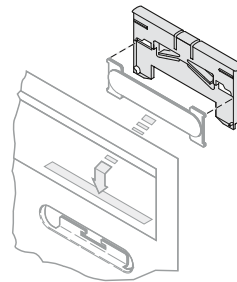

⚠

Namensschildhalterung RSA **97-9-82200 2,70 €**
 für Prägefrontplatten

RENZ – Ersatzteile

Beleuchtung / Namensschilder **RSA2**

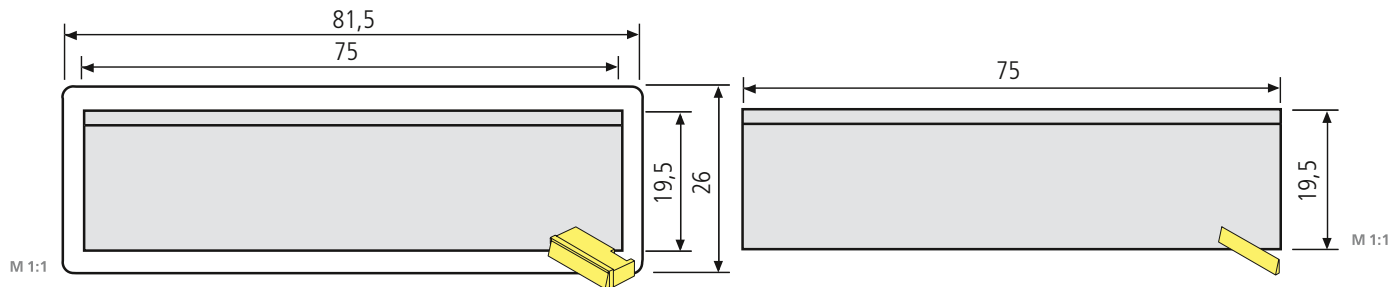

ALU-RSA2 LED-Beleuchtung, 97-9-85361 51,80 €
weiße LED's, 0,25 W, AC/DC, 12 V, komplett mit Montagegehäuse
dito Edelstahlausführung 97-9-85360 54,00 €

ALU-RSA2 LED-Beleuchtungsblende 97-9-85363 46,70 €
für 97-9-85361
dito Edelstahlausführung 97-9-85362 48,60 €
für 97-9-85360

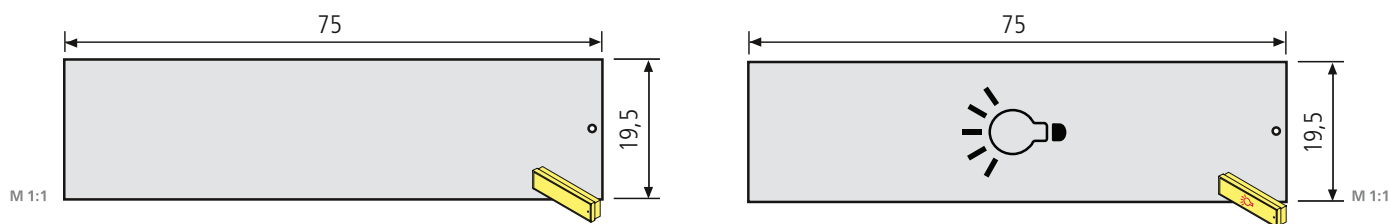

ALU-RSA2 Namensschild 97-9-85355 18,00 €
ohne Gravur, mit Montagegehäuse
dito Edelstahlausführung 97-9-85354 20,10 €

ALU-RSA2 Lichtschild 97-9-85349 22,50 €
mit Symbolgravur Glühbirne, mit Montagegehäuse
dito Edelstahlausführung 97-9-85347 27,00 €

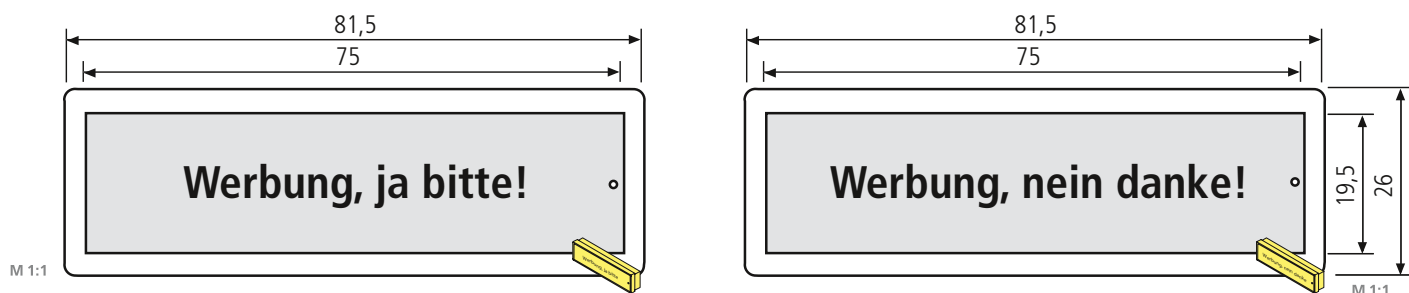

ALU-RSA2 Namensschild 97-9-85367 25,20 €
mit grüner Gravur „Werbung, ja bitte!“, mit Montagegehäuse
dito Edelstahlausführung 97-9-85365 35,50 €

ALU-RSA2 Namensschild 97-9-85366 25,20 €
mit roter Gravur „Werbung, nein danke!“, mit Montagegehäuse
dito Edelstahlausführung 97-9-85364 35,50 €

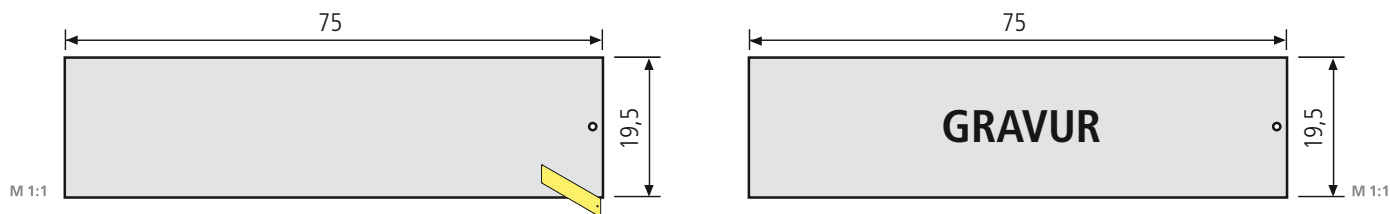

ALU-RSA2 Namensschild 97-9-85352 10,80 €
ohne Gravur
dito Edelstahlausführung 97-9-85351 12,90 €

ALU-RSA2 Namensschild 90-3-00028 19,00 €
mit schwarzer Gravur*
dito Edelstahlausführung 90-3-00027 29,30 €
mit weißer Gravur

*Hinweise zur Gravur: Gravur-Schriftart DIN1451, Gravurhöhe 5 mm, ab 15 Buchstaben 2-zeilig

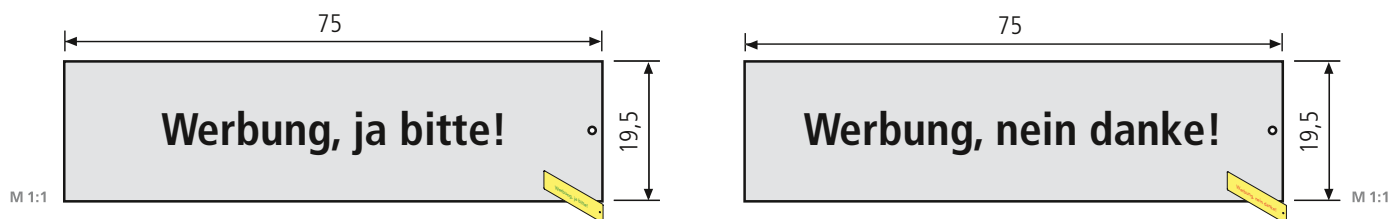

ALU-RSA2 Namensschild 97-9-85383 18,00 €
mit grüner Gravur „Werbung, ja bitte!“
dito Edelstahlausführung 97-9-85381 28,30 €

ALU-RSA2 Namensschild 97-9-85382 18,00 €
mit roter Gravur „Werbung, nein danke!“
dito Edelstahlausführung 97-9-85380 28,30 €

RENZ – Ersatzteile

Namensschilder / **RSA2**

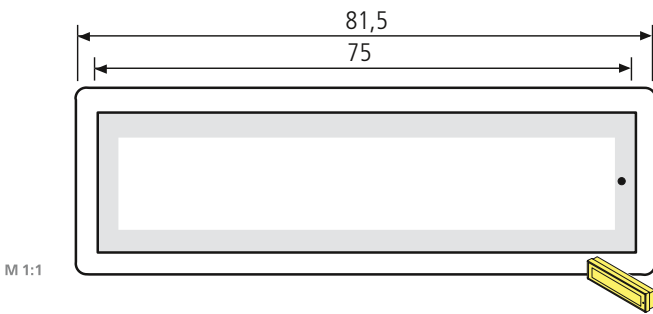

Kunststoff-RSA2 Namensschild **97-9-85356** 15,80 €
ohne Beleuchtung, mit Montagegehäuse,
 Einlage max. 65 x 13,6 x 1 mm

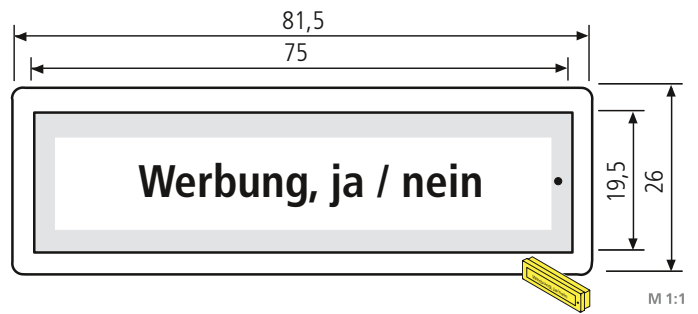

Kunststoff-RSA2 Namensschild **97-9-85368** 17,80 €
ohne Beleuchtung, mit drehbarer Einlage „Werbung, ja bitte!“ bzw.
 „Werbung, nein danke!“, mit Montagegehäuse

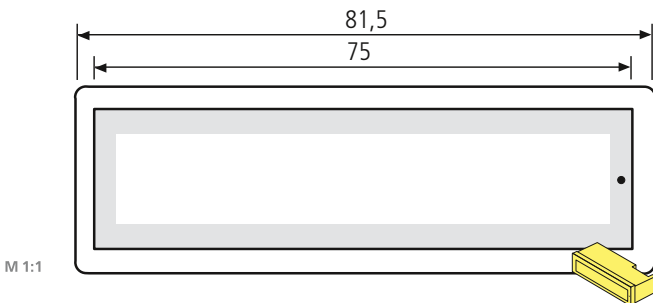

Kunststoff-RSA2 Namensschild
 für **RSA2**-Klingel **97-9-85345** 22,40 €
mit LED-Beleuchtung, Anschluss 12 – 24 V, 0,12 Watt AC/DC
 mit Montagegehäuse, Einlage max. 65 x 13,6 x 1 mm

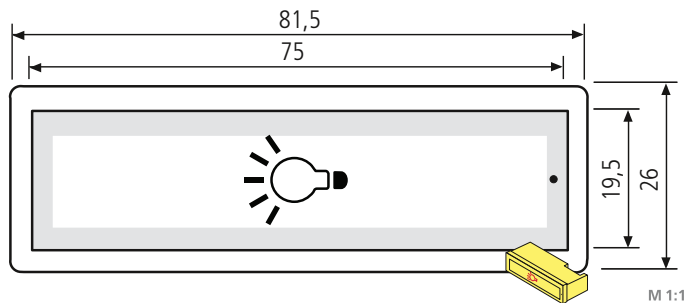

Kunststoff-RSA2 Lichtschild **97-9-85350** 23,70 €
 mit Lichtsymbol-Einlage, **mit LED-Beleuchtung**,
 Anschluss 12 – 24 V, 0,12 Watt AC/DC, mit Montagegehäuse

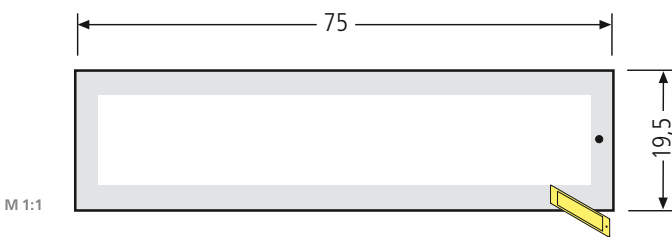

Kunststoff-RSA2
Namensschildabdeckung **97-9-85357** 8,60 €
 für **unbeleuchtetes** Schild 97-9-85356, 97-9-85368,
 Einlage max. 65 x 13,6 x 1 mm

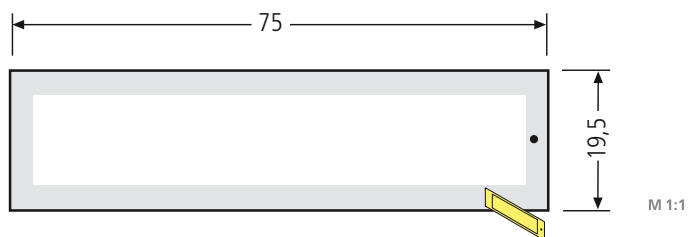

Kunststoff-RSA2
Namensschildabdeckung **97-9-85353** 9,10 €
 für **beleuchtetes** Schild 97-9-85345, 97-9-85350
 Einlage max. 65 x 13,6 x 1 mm

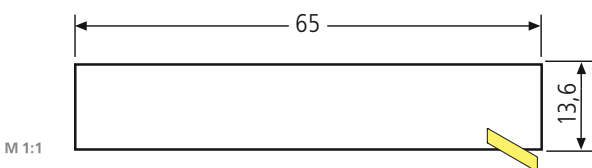



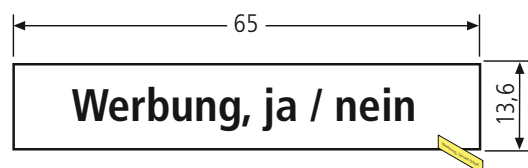

RSA2 Namensschildleinlage aus grauem Kunststoff
 gravierbar für 97-9-85356, 97-9-85345,
 97-9-85357, 97-9-85353 **97-9-87246** 2,30 €
dito mit Gravur, Schriftfarbe weiß **90-3-00024** 10,50 €

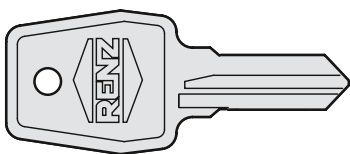
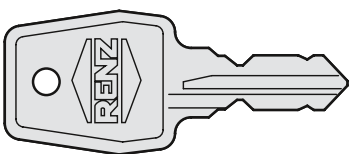
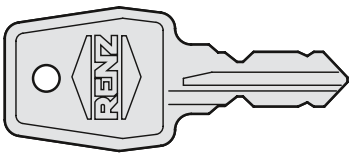
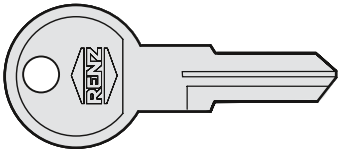
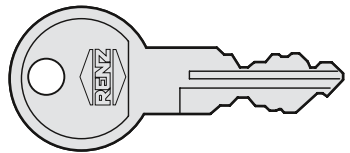
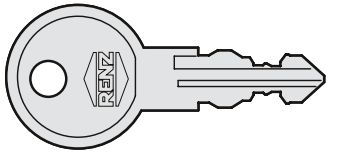
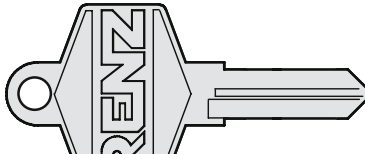
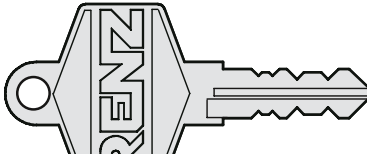
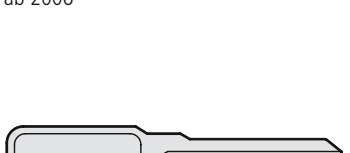

RSA2 Namensschildleinlage aus weißem Kunststoff drehbar
 mit „Werbung, ja bitte!“ bzw.
 „Werbung, nein danke!“ **97-9-87252** 2,00 €
 für 97-9-85356 u. 97-9-85357

RENZ – Ersatzteile

Zylinderschlüssel

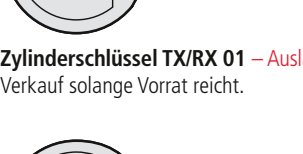
 <p>M 1:1</p>	<p>Zylinderschlüssel-Rohling 448</p> <p>97-9-95048 5,60 €</p>	 <p>M 1:1</p>	<p>Zylinderschlüssel EL 448 (Schlüsselnummer bitte angeben)</p> <p>97-9-95055 9,70 €</p>
 <p>M 1:1</p>	<p>Zylinderschlüssel EL 448 (Schlüsselnummer EL 500)</p> <p>97-9-95189 9,70 €</p>	 <p>M 1:1</p>	<p>Zylinderschlüssel-Rohling RE – Auslaufmodell – 97-9-95041 3,60 €</p>
 <p>M 1:1</p>	<p>Zylinderschlüssel 32 – Auslaufmodell – (Schlüsselnummer bitte angeben)</p> <p>97-9-95138 4,50 €</p>	 <p>M 1:1</p>	<p>Zylinderschlüssel RE – Auslaufmodell – (Schlüsselnummer bitte angeben)</p> <p>97-9-95137 4,50 €</p>
 <p>M 1:1</p>	<p>Zylinderschlüssel-Rohling ER ab 2006</p> <p>97-9-95242 3,60 €</p>	 <p>M 1:1</p>	<p>Zylinderschlüssel ER ab 2006 (Schlüsselnummer bitte angeben)</p> <p>Zylinderschlüssel RI001 ab 2006</p> <p>97-9-95226 4,50 € 97-9-95227 4,50 €</p>
 <p>M 1:1</p>	<p>Zylinderschlüssel 2C für Modellgruppe 30, ab 1982 (Schlüsselnummer bitte angeben)</p> <p>97-9-95050 18,70 €</p>	 <p>M 1:1</p>	<p>Paketfachschlüssel für Renz-Depotbox (Schlüsselnummer bitte angeben)</p> <p>97-9-95270 9,70 €</p>
 <p>M 1:1</p>	<p>Zylinderschlüssel 2H – Auslaufmodell – (Schlüsselnummer bitte angeben) Verkauf solange Vorrat reicht.</p> <p>97-9-95052 9,70 €</p>	 <p>M 1:1</p>	<p>Zylinderschlüssel TX/RX 01 – Auslaufmodell – Verkauf solange Vorrat reicht.</p> <p>97-9-95135 4,50 €</p>
 <p>M 1:1</p>	<p>Zylinderschlüssel 2D – Auslaufmodell – (Schlüsselnummer bitte angeben) Verkauf solange Vorrat reicht.</p> <p>97-9-95049 4,50 €</p>	 <p>M 1:1</p>	<p>Zylinderschlüssel FH – Auslaufmodell – (Schlüsselnummer bitte angeben) Verkauf solange Vorrat reicht.</p> <p>97-9-95136 4,50 €</p>

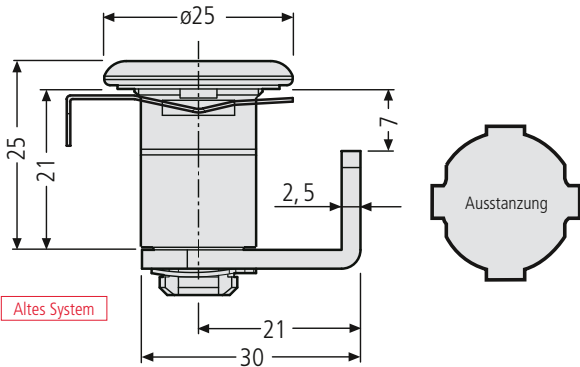

M 1:1

Zylinderschloss ER **97-9-95223 13,20 €**
Schließung 1-50 inkl. 2 Schlüssel, Einbau ab 2006

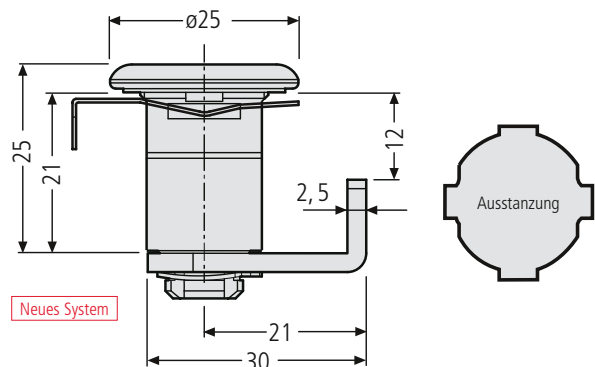

M 1:1

Zylinderschloss ER **97-9-95221 13,20 €**
Schließung 1-400 inkl. 2 Schlüssel, Einbau ab 2006

Zylinderschloss ER **97-9-95225 13,20 €**
Schließung R1001 inkl. 2 Schlüssel, Einbau ab 2006

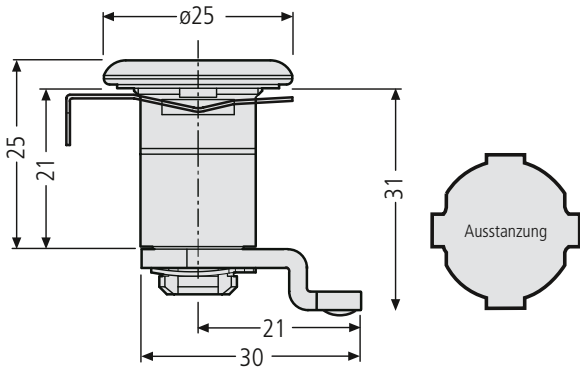

M 1:1

Zylinderschloss ER **97-9-95224 13,20 €**
Schließung 1-100 inkl. 2 Schlüssel, für Modellgruppe 22
Einbau ab 2006

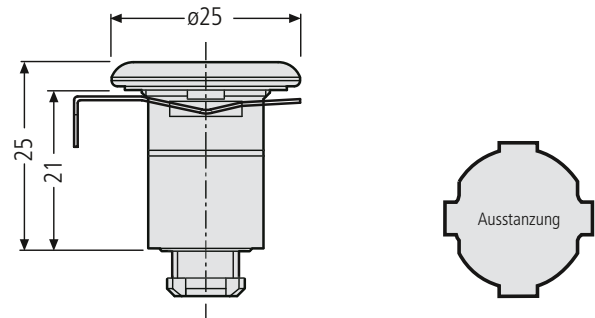

M 1:1

Zylinderschloss ER **97-9-95222 11,00 €**
Schließung 401-500 inkl. 2 Schlüssel, ohne Riegel
Einbau ab 2006

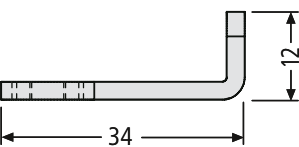

M 1:1

Riegel gekröpft **97-9-00361 4,20 €**
für verstärkte Türe oder 3-Punkt-Verriegelung mit Befestigungsfeder

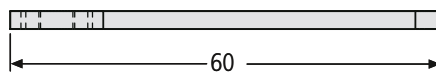

M 1:1

Riegel zum Anpassen **97-9-00360 4,20 €**
für ER-Schloss mit Befestigungsfeder

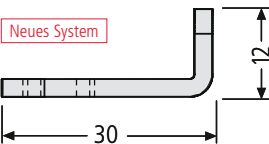

M 1:1

Riegel gekröpft **97-9-00363 2,00 €**
für neues System mit Befestigungsfeder (Standard-Briefkästen)

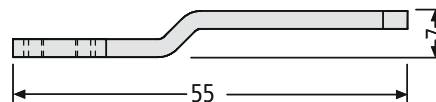

M 1:1

Riegel gekröpft **97-9-00362 4,20 €**
für schwere Baureihe mit Befestigungsfeder (auch 3-Punkt-Verriegelung schwere Baureihe)

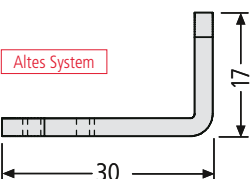

M 1:1

Riegel gekröpft **97-9-00364 2,00 €**
für altes System mit Befestigungsfeder (Standard-Briefkästen)

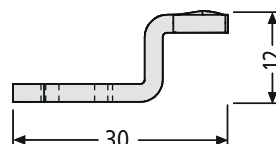

M 1:1

Riegel gekröpft **97-9-00365 2,00 €**
für Modellgruppe 22 mit Befestigungsfeder

RENZ – Ersatzteile

Schlösser / Riegel

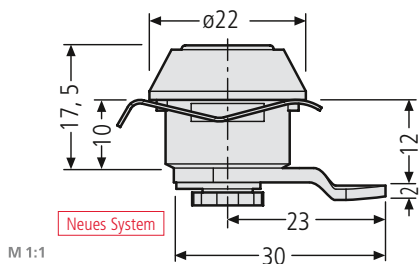

M 1:1

Zylinderschloss FH
Schließung 1-200, inkl. 2 Schlüssel
Nicht mehr lieferbar.
Passender Ersatz:



~~97-9-95076~~

97-9-95062
(s. Seite 21)

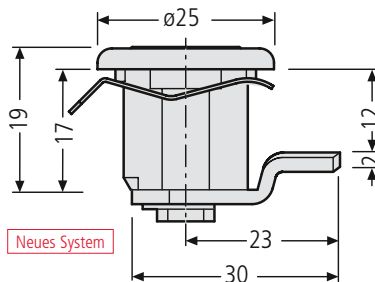

Neues System

Zylinderschloss RE
Schließung 1-200, inkl. 2 Schlüssel, Einbau seit 1990
Nicht mehr lieferbar.
Passender Ersatz:



~~97-9-95085~~

97-9-95062
(s. Seite 21)

M 1:1

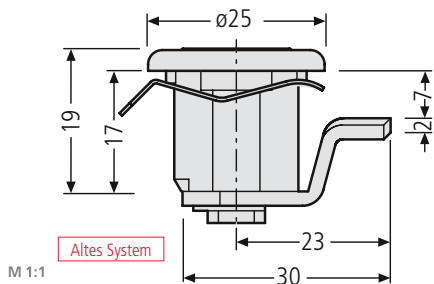

M 1:1

Zylinderschloss RE
Schließung 1-200, inkl. 2 Schlüssel, Einbau seit 1990
Nicht mehr lieferbar.
Passender Ersatz:



~~97-9-95084~~

97-9-95062
(s. Seite 21)



Für diese Ausstanzung (alte Form) sind keine passenden Ersatzschlösser mehr lieferbar.

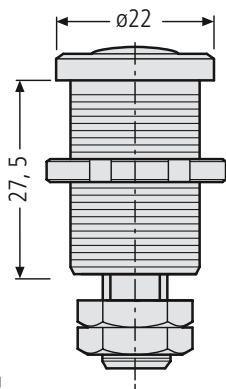

M 1:1

Zylinderschloss 225-024, Schließung 2C 1-50 **97-9-95069 51,60 €**
inkl. 2 Schlüssel, Einbau für Mitteilungskasten Modellgruppe 30, ohne Riegel

Zylinderschloss 225-024, Schließung 2C 100 **97-9-95061 51,60 €**
inkl. 2 Schlüssel, Einbau für Mitteilungskasten Modellgruppe 30, ohne Riegel

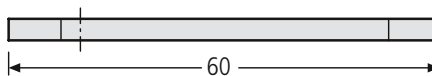

M 1:1

Riegel zum Anpassen **97-9-95018 2,00 €**
für Zylinderschloss 225-024

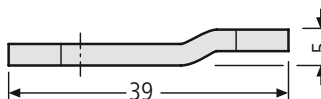

M 1:1

Riegel gekröpft **97-9-95016 2,90 €**
passend für Mitteilungskasten (alte, eckige Ausführung)

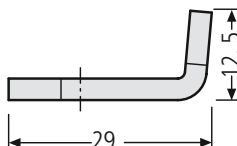

M 1:1

Riegel gekröpft **97-9-95017 2,90 €**
passend für Mitteilungskasten (neue RS2000 Ausführung)

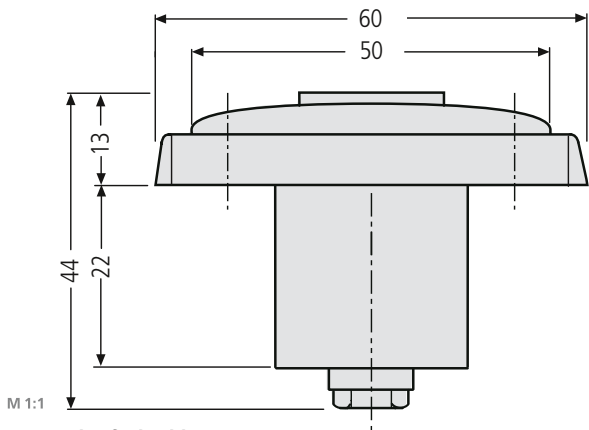

M 1:1
Paketfachschloss 97-9-95267 32,20 €
für Renz-Depotbox, mit Drehgriff inkl. 2 Schlüssel

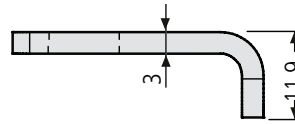

M 1:1
Riegel für Renz-Depotbox 97-9-00436 2,00 €
für Standardkasten

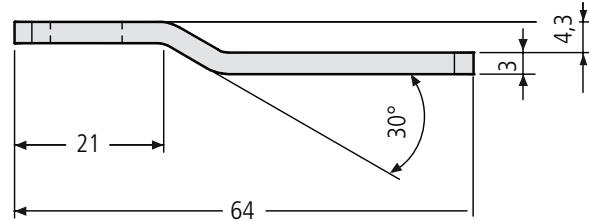

M 1:1
Riegel für Renz-Depotbox 97-9-00437 4,20 €
für „Schwere Baureihe“

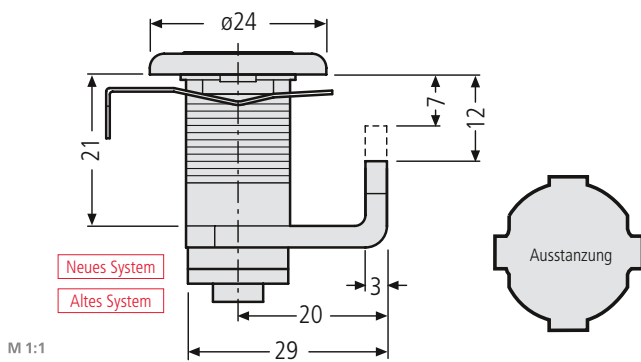

M 1:1
Zylinderschloss 448 97-9-95062 16,00 €
Schließung EL 1-200 inkl. 2 Schlüssel, mit zwei Riegeln, Einbau seit 1993

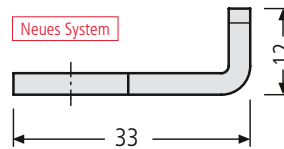

M 1:1
Riegel gekröpft – Auslaufmodell – 97-9-95011 2,00 €
für verstärkte Tür

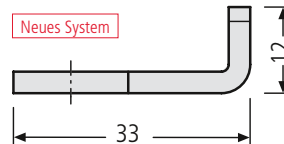

M 1:1
Riegel gekröpft – Auslaufmodell – 97-9-95014 4,20 €
für 3-Punkt-Verriegelung Serienkästen

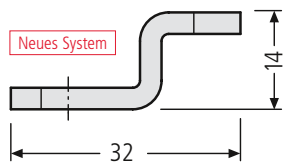

M 1:1
Riegel gekröpft – Auslaufmodell – 97-9-95012 2,00 €
für Modellgruppe 22

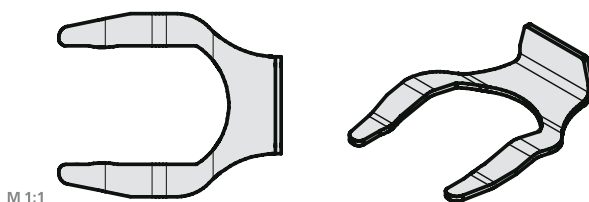

M 1:1
Feder 97-9-95236 1,50 €
für Zylinderschloss 448 und ER

RENZ – Ersatzteile

Schlösser / Durchwurfhalsverlängerung / Scharniere / Einwurfsperre / Ausbesserungslack

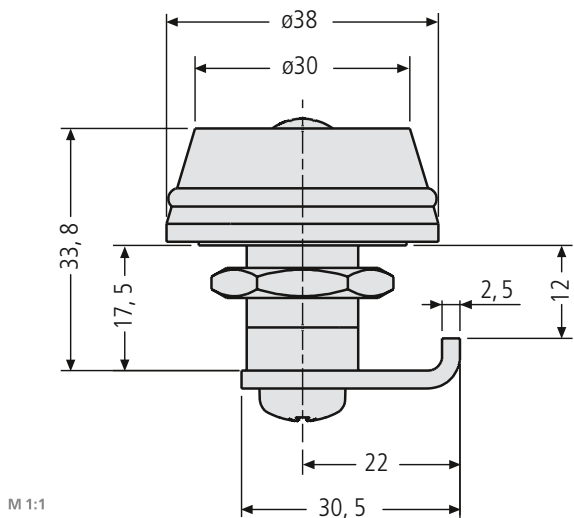

M 1:1

Kombinations-Zahlenschloss **97-9-95238 32,30 €**
 aus Metall, Farbe schwarz. nach Eingabe des 3-stelligen Codes lässt sich das Schloss entriegeln

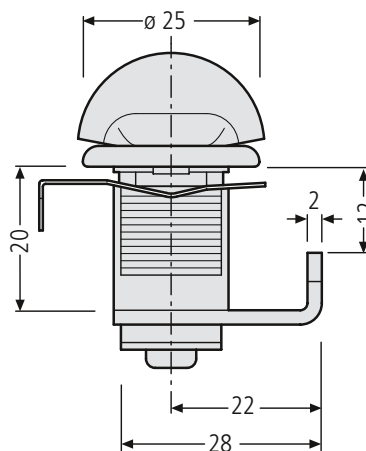

M 1:1

Drehverschluss – Einbau seit 2000 – neues Modell **97-9-95182 13,20 €**

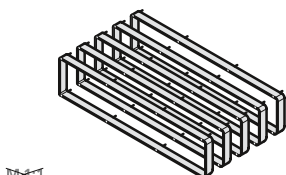

✂

Set Durchwurfhalsverlängerungen
 aus Kunststoff, grau, mit 5 Verlängerungen à 10 mm, inkl. Schraubenset

Für Einwurfsklappe/Einwurfplatte **260 mm** breit **97-9-82222 14,60 €**
 Für Einwurfsklappe/Einwurfplatte **370 mm** breit **97-9-82223 15,50 €**

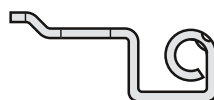

Edelstahl-Türscharnier
 verdeckt liegend, mit Schraube und Mutter

Edelstahl-Türscharnier **oben** **97-9-00309 2,50 €**
 Edelstahl-Türscharnier **unten** **97-9-00310 2,50 €**

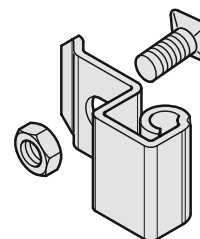

M 1:1



✂

Einwurfsperre
 zum Sperren unbenutzter Einwürfe, aus reißfester Folie, passend für alle 33 mm hohen Einwürfe mit Renz-Klappen, auf die entsprechende Breite zuschneidbar (patentiertes System)

Verpackungseinheit **1 Stück** **97-9-00428 3,20 €**
 Verpackungseinheit **20 Stück** **97-9-00429 48,50 €**
 Verpackungseinheit **50 Stück** **97-9-00430 106,70 €**



✂

Ausbesserungslack, 12 ml
 Farbe weiß RAL 9016 oder dunkelgrau 0020 **97-9-74010 16,20 €**
 (bei Bestellung Farbe angeben)
 Farbe grau-aluminium RAL 9007 **97-9-00347 25,10 €**

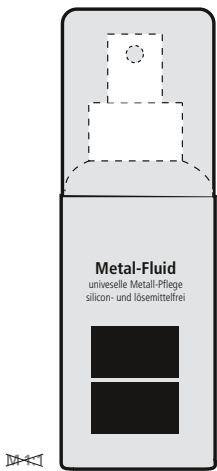

Metalfluid Weicon
 Edelstahl- und ALU-Pflegespray, 100 ml

97-9-76039 17,00 €

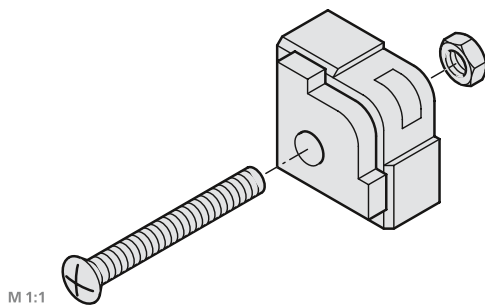

Front-Befestigungselement
 mit Schraube, für Mauer- und Klingelfronten

Schraube vernickelt
Schraube schwarz

97-9-00280 3,10 €
97-9-00281 3,10 €

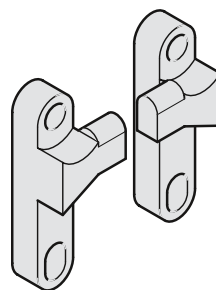

Kunststoff-Klappenhalter
 mit Öffnungsbegrenzer, 10 x 28 mm

Kunststoff-Klappenhalter links
Kunststoff-Klappenhalter rechts

97-9-82096 3,30 €
97-9-82097 3,30 €

Sonderartikel

Namensschilder

(Diese Artikel sind nur für den Ersatzteilbedarf. Es ist keine Montage in neue Briefkastenanlagen möglich.)

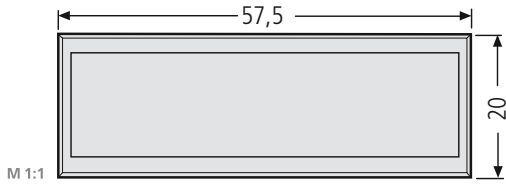

Namensschild 97-9-82184 12,80 €
 grau, 57,5 x 20 mm, Verkauf solange Vorrat reicht.

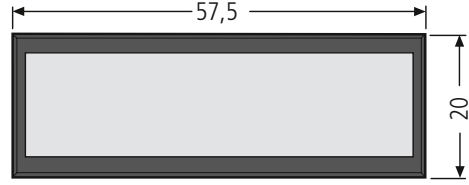

Namensschild 97-9-82185 12,80 €
 schwarzbraun, 57,5 x 20 mm, Verkauf solange Vorrat reicht.

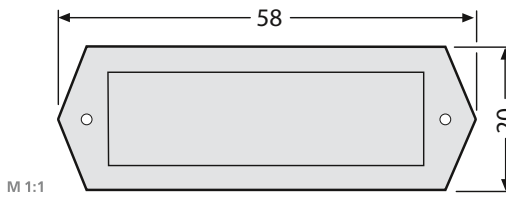

Namensschild ALU-Rahmen EV1 97-9-82186 19,70 €
 58 x 20 mm, Verkauf solange Vorrat reicht.

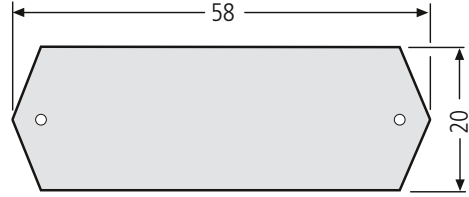

Namensschild ALU-Platte EV1 97-9-82187 19,70 €
 58 x 20 mm, Verkauf solange Vorrat reicht.

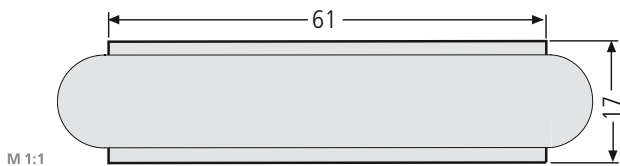

Namensschild 97-9-82191 5,40 €
 61 x 17 mm, mit Feder, Verkauf solange Vorrat reicht.

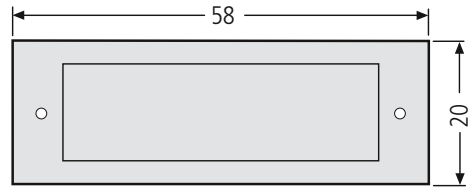

Namensschild ALU-Rahmen eckig EV1 97-9-82192 19,70 €
 58 x 20 mm, Verkauf solange Vorrat reicht.

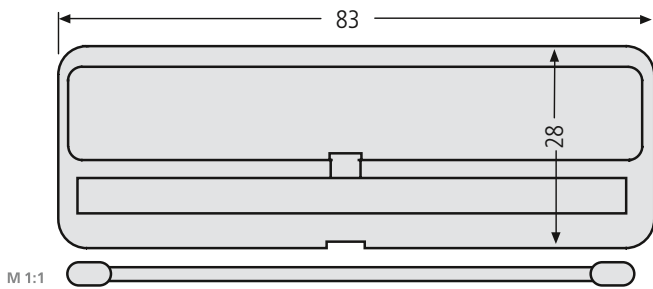

Klappenhalter 97-9-82193 5,80 €
 mit Torsionfeder, 83 x 28 mm, Verkauf solange Vorrat reicht.

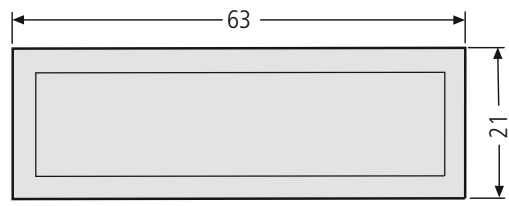

Kombitaster 97-9-85152 20,50 €
 63 x 21 mm, glasklar, Ausstanzung 60 x 18 mm.
 Verkauf solange Vorrat reicht.

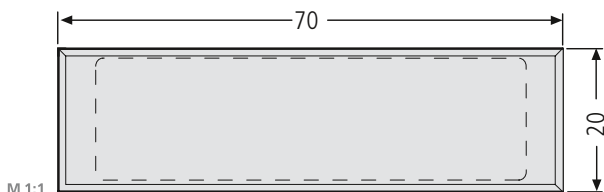

Namensschild 97-9-82173 5,10 €
 70 x 20 mm, Ausstanzung 60 x 18 mm.
 Verkauf solange Vorrat reicht.

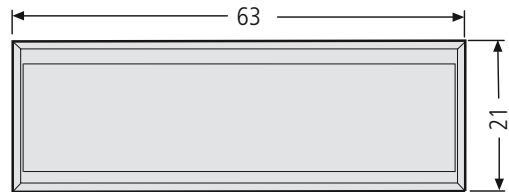

Namensschild 97-9-82174 6,00 €
 63 x 21 mm, glasklar, Ausstanzung 60 x 18 mm.
 Verkauf solange Vorrat reicht.

Sonderartikel

Namensschilder / Schlüssel

(Diese Artikel sind nur für den Ersatzteilbedarf. Es ist keine Montage in neue Briefkastenanlagen möglich.)

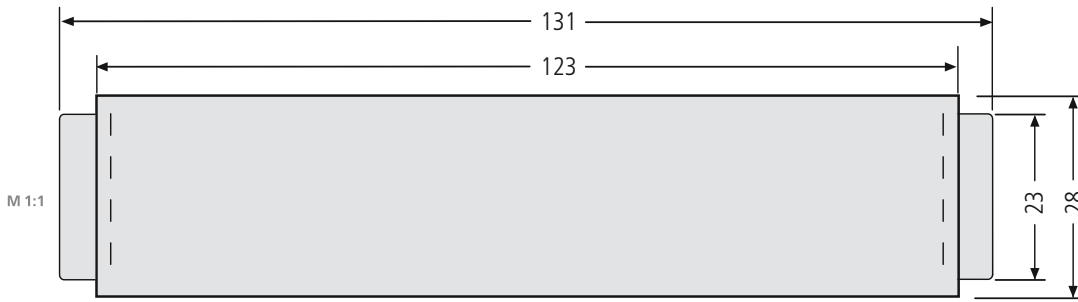

Namensschild **97-9-82175 18,50 €**

Größe 123 x 27 mm, Verkauf solange Vorrat reicht.

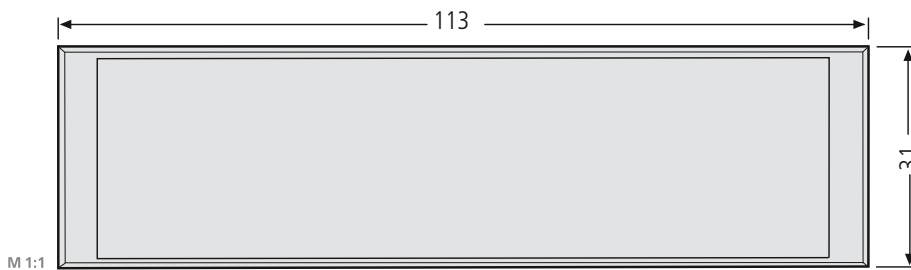

Namensschild **97-9-82177 15,30 €**

Größe 113 x 31 mm, Verkauf solange Vorrat reicht.

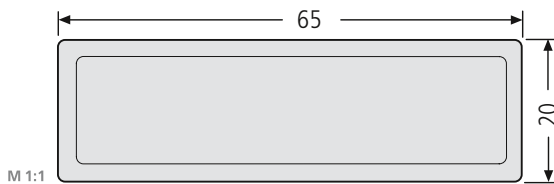

Namensschild **97-9-82178 9,10 €**

Größe 65 x 20 mm, Verkauf solange Vorrat reicht.

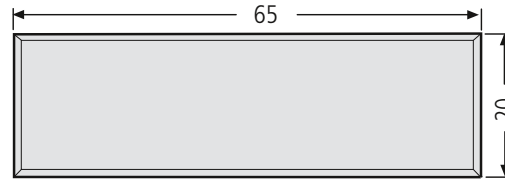

Namensschild (alt)

Größe 65 x 20 mm, nicht mehr lieferbar.
Passender Ersatz:

~~97-9-82179~~

97-9-82178

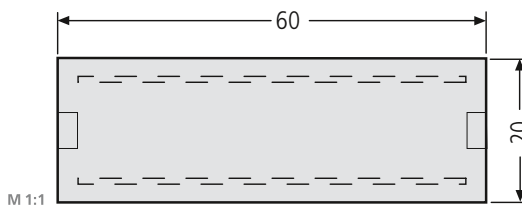

Namensschild **97-9-82183 6,50 €**

Größe 60 x 20 mm, Verkauf solange Vorrat reicht.

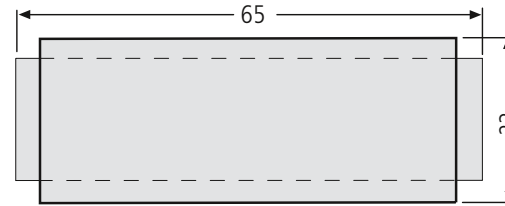

Namensschild klein **97-9-82176 15,30 €**

2-tlg., Größe 58 x 23 mm, Verkauf solange Vorrat reicht.

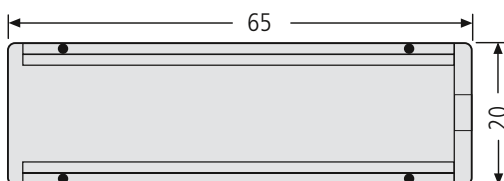

Namensschild für Durchwurfhals **97-9-82013 4,60 €**

Größe 65 x 20 mm, Verkauf solange Vorrat reicht.

Preise gültig ab 01.04.2010.

Erwin Renz Metallwarenfabrik GmbH & Co KG
Boschstraße 3 · 71737 Kirchberg/Murr · Deutschland
Telefon +49 (0) 71 44 / 301-0 · Telefax +49 (0) 71 44 / 301-185
E-Mail info@renz-net.de · Onlineshop www.renz24.de

www.briefkasten.de